

BeoVision 11

BeoVision 11-40

BeoVision 11-46

BeoVision 11-55

Arvoisa asiakas

Tässä opaskirjassa on lisätietoa tuotteestasi. Opaskirjassa kuvataan tarkemmin tiettyjä aloitusoppaassa mainittuja ominaisuuksia ja toimintoja. Opaskirja sisältää tietoa muun muassa asetuksista, tuotteen käyttämisestä Bang & Olufsenin kaukosäätimen avulla ja langallisen ja langattoman yhteyden käyttöön ottamisesta.

Opaskirjaa päivitetään säännöllisesti, jotta se sisältää tiedot myös esimerkiksi uusien ohjelmistopäivitysten myötä käyttöön tulevista ominaisuuksista ja toiminnoista. Kun saat televisioosi uudet ominaisuudet ja toiminnot, voit lukea niistä lisää HYVÄ TIETÄÄ -valikosta ASETUS-kohdan alta.

Lisätietoa tuotteestasi on useimmin kysytyjen kysymysten osiossa osoitteessa www.bang-olufsen.com/customerservice.

Opaskirjan käyttö, 4

Tässä osiossa kerrotaan, miten valikoita ja kaukosäätimiä käytetään.

Television kääntymisasentojen ohjelmointi, 6

Katso, kuinka voit määrittää moottoroidun jalustan tai seinätelineen kääntymisasennot.

Liitännät, 7

Esimerkkejä lisälaitteiden ja tietokoneen tai kameran kytkennästä. Oletusasetusten palauttaminen.

Lisälaitteiden käyttöönotto, 13

Kytkeytyneiden laitteiden rekisteröinti LÄHDELUETTELOON ASETUS -valikossa.

Kanavien, ryhmien ja luetteloiden käyttäminen, 15

Tässä osiossa kerrotaan, kuinka voit luoda, muokata ja käyttää ryhmiä ja luetteloja, muokata ja lisätä kanavia ja katsella Pay Per View -kanavia, jos niitä on saatavilla.

Kanavien uudelleenvirtittäminen, 18

Kanavien päivittäminen ja kaikkien kanavien asentaminen uudelleen.

Kaiuttimien asennus – surround-ääni, 20

Television liittäminen surround-äänijärjestelmään.

Äänen ja kuvan asetusten säätäminen, 23

Ääni- ja kuva-asetusten muuttaminen ja kuvatilojen käyttö.

3D-television käyttöönotto, 25

3D-television katseluasetusten määrittäminen.

Äänitilojen ja kaiutinryhmien päivittäminen käyttö, 26

Äänitilojen ja kaiutinryhmien vaihtaminen.

Kahden ohjelmälähteen katseleminen samanaikaisesti, 28

Kahden ohjelmälähteen katselu samanaikaisesti.

Ohjelmatiedot, 29

Tässä osiossa kerrotaan, kuinka voit katsella ohjelmatietoja ja muuttaa tekstitys- ja äänivalintoja. Katso, kuinka voit avata HbbTV:n.

Ohjelman tallentaminen, 32

Ajastimen asettaminen, ajastinluettelon näyttäminen ja sisällön siirtäminen ajansiirtotoiminnon puskurimuistista valinnaiselle kiintolevytallentimelle.

Tallenteiden muokkaus, 36

Katso, kuinka voit suojata, nimetä, lajitella, leikata, jakaa tai poistaa tallenteita. Voit myös muuttaa kategorian tai ottaa käyttöön lapsilukko-toiminnon.

WebMedia, 37

Verkkosivujen selaaminen ja sovellusten lisääminen WebMedia-toiminnolla.

HomeMedia, 39

Valokuvien selaaminen ja musiikkiedostojen toistaminen televisiossa.

Sleep Timer -ajastimet, 42

Television automaattisen virrankatkaisun käyttöönotto.

Virta-asetukset, 43

Virrankulutuksen säätö ja automaattisen valmiustilan asetukset. Oletusarvoisen käynnistymisajan lyhentäminen.

Pääsynvalvonta, 44

Tässä osiossa kerrotaan, kuinka voit pääsykoodin avulla estää muita muokkaamasta kanava-asetuksia ja katsomasta kanavia tai tallenteita.

HDMI Matrix, 45

Katso, kuinka voit syöttää asetukset HDMI MATRIX -valikossa.

PIN-koodijärjestelmä, 46

PIN-koodijärjestelmän käyttö.

Ohjelmiston ja palvelun päivittäminen, 47

Ohjelmiston päivittäminen ja moduulitietojen etsiminen.

Oheislaiteohjaimen taulukot, 48

PUC-taulukoiden lataaminen ja poistaminen.

Digitaalinen teksti -toiminto, 49

Tässä osiossa kerrotaan, kuinka voit kytkeä Digitaalinen teksti -toiminnon päälle ja pois päältä MHEG-käyttöä varten.

Tekstitelevisio, 50

Tekstitelevisiosivujen tallentaminen MEMO-sivuiksi.

Muiden laitteiden käyttäminen Beo4- tai Beo6-kaukosäätimellä, 52

Esimerkiksi digiboksin, DVD-soittimen ja muiden kytkettyjen laitteiden käyttö.

Verkkoasetukset, 54

Verkon määrittäminen ja verkon tietojen tarkastelu.

Äänen jakaminen Network Link -toiminnolla, 57

Linkkikytkentöjen tekeminen ja linkkijärjestelmän käyttö.

Audiojärjestelmän kytkeminen ja käyttäminen, 59

Audiojärjestelmän kytkeminen televisioon ja integroidun audio-/videojärjestelmän käyttö.

Kahden television käyttäminen samassa huoneessa, 61

Option-asetuksen määrittäminen ja kahden television käyttäminen samassa huoneessa.

Kaksi televisiota – Network Link -yhteydellä, 62

Toisen television kytkeminen televisioon ja integroidun videojärjestelmän käyttö.

Opaskirjan käyttö

Valikon käyttö

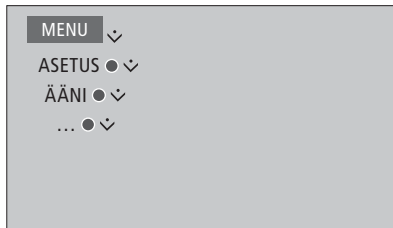

Tällaisella valikkorakenteella ilmaistaan polku, jota seuraamalla voit tehdä erilaisia asetuksia. Paina kaukosäätimen **MENU**-näppäintä ja ohjainnäppäintä alas ja valitse ja avaa valikko painamalla **keskinäppäintä**.

Tietyissä kohdissa voit myös painaa kaukosäätimen **sinistä** näppäintä ja tuoda esiin ohjetekstejä.

Esimerkki valikon käytöstä.

Kaukosäätimen käyttäminen

Kuvatilojen aktivointi suoraan Beo4:llä
Tuo **PICTURE** Beo4-näyttöön painamalla **LIST**-näppäintä.

Valitse kuvatila numeronäppäimillä.

Vaihda tilojen välillä.

Poista **PICTURE** näytöstä pitämällä **BACK**-näppäin painettuna.

Kaukosäätimen käytöstä annetaan ohjeita tarvittavissa kohdissa.

- Tummanharmaa näppäin tarkoittaa näppäintä, jota on painettava.
- Vaaleanharmaa näppäin tarkoittaa Beo4-/Beo6-näppäintä. Tuo ne näkyviin painamalla Beo4:n **LIST**-näppäintä. (Beo6: paina **△**.) Näppäin näkyy Beo4-/Beo6-näytössä.

- Ohjainnäppäimen symboli (< >) näyttää, mihin suuntaan ohjainnäppäintä on painettava.
- **Keskinäppäimen** symboli (●) näyttää, milloin **keskinäppäintä** on painettava.

Esimerkki Beo4-kaukosäätimen käytöstä.

Jatkuu...

Beo4-kaukosäädin ja ohjainnäppäin

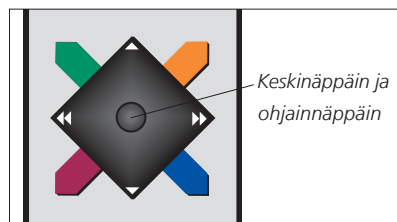

Ohjainnäppäimellä varustetulla Beo4-kaukosäätimellä voidaan siirtyä valikoissa **keskinäppäimen** avulla ylös, alas, vasemmalle ja oikealle. Vahvasta valinnat ja asetukset valikoissa painamalla keskinäppäimen **keskiosaa**.

Avaa valikko painamalla **MENU**-näppäintä, kun television virta on kytketty.

Siirry takaisinpäin valikoissa painamalla **BACK**-näppäintä.

Poistu valikoista pitämällä **BACK**-näppäin painettuna.

Huomaa, että Beo4-kaukosäädin on asetettava tilaan 1. Lisätietoja on Beo4:n verkko-oppaassa. Beo4-kaukosäädintä ei voida käyttää ilman ohjainnäppäintä.

Beo6

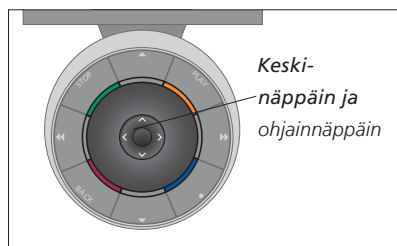

Jos käytät televisiota Beo6-kaukosäätimellä, liiku valikoissa painamalla **keskinäppäintä** ylös, alas, vasemmalle ja oikealle. Vahvasta valinnat ja asetukset valikoissa painamalla keskinäppäimen **keskiosaa**.

Avaa valikko painamalla **Menu**-näppäintä, kun television virta on kytketty.

Siirry takaisinpäin valikoissa painamalla **BACK**-näppäintä.

Poistu valikoista pitämällä **BACK**-näppäin painettuna.

Huomaa, että Beo6:n asetukset on määritettävä uudelleen, kun järjestelmään lisätään uusia tuotteita.

BeoRemote-sovellus



Tabletin ja television on oltava samassa verkossa, jotta BeoRemote-sovellusta voidaan käyttää.

BeoRemote-sovelluksella voit käyttää television ominaisuuksia tabletilla. Se on erityisen hyödyllinen, kun käytät verkkosivuja tai sovelluksia [WebMedia](#)-toiminnolla.*¹ Sekä television että tabletin on oltava samassa verkossa, ja WAKE-ON-LAN-toiminnon on oltava ON-tilassa. Katso lisätietoja television VERKKO-valikosta. Siten voit käynnistää television valmiustilasta. Huomaa, että virrankulutus on valmiustilassa hieman tavallista suurempi.

BeoRemote-sovelluksen ominaisuudet ovat vastaavat kuin Beo4-kaukosäätimessä. Se ei kuitenkaan tue kaikkia Beo4:n LIST-toimintoja.

Avaa television valikko painamalla valikkokuvaketta (≡). Navigointialue (⏪) toimii samalla tavalla kuin Beo4:n ohjainnäppäin. Valitse asetus napauttamalla keskikohtaa. Ota käyttöön television toimintoja pyyhkäisemällä vaihtoehtoluetteloon.

Palaa valikoissa takaisin painamalla **↩**-näppäintä.

Poistu valikoista pitämällä **↩**-näppäin painettuna.

BeoRemote-sovelluksessa on ohjelman sisäinen pikaopas, jossa kuvataan sovelluksen perustoiminnot (kohdassa SETTINGS).

Huomaa, että ensimmäiset asetukset on tehtävä Beo4-/Beo6-kaukosäätimellä. BeoRemoten käyttäminen edellyttää, että televisio on kytketty verkkoon.

¹*BeoRemote on yhteensopiva tablettien iOS-käyttöjärjestelmän (uusin iOS-versio) ja Android-käyttöjärjestelmän (3.2 tai uudempi) kanssa.

Television kääntymisasentojen ohjelmointi

Jos televisio on varustettu moottorilla toimivalla jalustalla tai seinäkiinnikkeellä, sitä voidaan kääntää kaukosäätimen avulla.

Televisio voidaan asettaa myös siirtymään valittuun katseluasentoon automaattisesti, kun televisioon kytketään virta. Televisio voidaan määrittää siirtymään eri asentoon esimerkiksi kytkettyä radiota kuunneltaessa ja siirtymään valmiustilan asentoon, kun television virta katkaistaan. Voit asettaa myös muita jalustan asentoja eri kuuntelu- tai katseluasentoja varten.

Jos televisio on varustettu moottorilla toimivalla jalustalla, sitä voidaan kääntää ja kallistaa myös käsin.

Jalustan asentojen esivalinta

Valitse yksi jalustan asento television katseluasennoksi, yksi kuunteluasennoksi ja yksi valmiustilan asennoksi. Voit myös määrittää haluamasi jalustan asennot esimerkiksi nojatuolissa lukemista tai ruokapöydässä istumista varten.

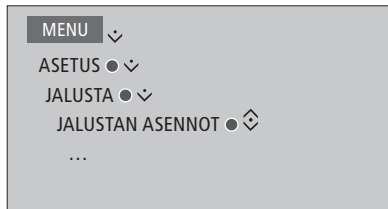

Avaa JALUSTAN ASENNOT -valikko, niin voit tallentaa, nimetä tai poistaa jalustan asennon.

*Jos haluat tallentaa jalustan nykyisen asennon tyhjään asentopaikkaan, valitse asentopaikka ja paina **keskinäppäintä**. Voit sitten nimetä asentopaikan.*

Et voi nimetä uudelleen jalustan VALMIUSTILA-, VIDEO- ja AUDIO-asentoja eikä poistaa niitä.

Et voi myöskään nimetä asentopaikkoja, joihin ei ole tallennettu jalustan asentoa. Tyhjien paikkojen kohdalla näkyy <...>. Joillakin kielillä voit valita asentopaikan nimen vain ennalta määritetyistä nimistä.

Moottoroidun liikkeen kalibroiminen

Jos järjestelmä sisältää moottoroidun jalustan tai seinätelineen, sinua pyydetään ensimmäisten asetusten yhteydessä kalibroimaan moottoroidun liikkeen ääriarajat. Television moottoroitu liike ei toimi, ennen kuin kalibroitiprosessi on suoritettu. Jos televisio sijoitetaan myöhemmin eri paikkaan (esimerkiksi nurkkaan), kalibroitiprosessi on ehkä suoritettava uudelleen.

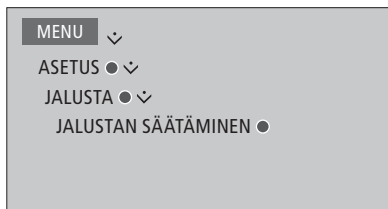

Voit avata jalustan tai seinätelineen asentovalikon kokoonpanosi mukaan.

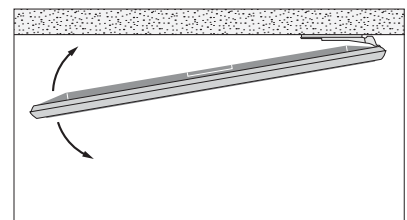
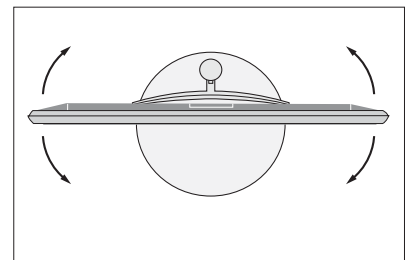

Kalibroitiprosessin avulla voidaan asettaa television kääntymisen suurin kulma – vasen ja oikea.

Liitännät

Television liitännäpaneeliin voidaan kytkeä signaalikaapeleita ja monia lisälaitteita, esim. videoistin tai musiikkijärjestelmä.

Näihin liitännöihin kytketyt laitteet on rekisteröitävä LÄHDELUETTELOON ASETUS-valikossa. Lisätietoja on [sivulla 13](#).

Muista irrottaa televisio sähköverkosta, ennen kuin kytket televisioon laitteita. Tämä ei koske lähteen liittämistä HDMI IN- tai USB-liitännään.

Sen mukaan, minkä tyyppisiä laitteita liität televisioon, tarvitaan erilaisia kaapeleita ja mahdollisesti myös sovitimia. Kaapeleita ja sovitimia on saatavana Bang & Olufsen -jälleenmyyjältä.

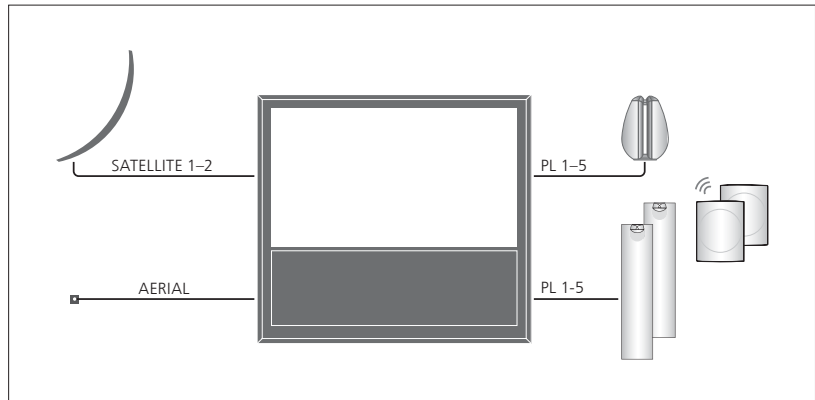

Viritinasetusten mukaan käytettävissä saattaa olla yksi, kaksi tai ei yhtään satelliittiverkon tuloa.

Jos käytössä on valinnainen kiintolevytallennin, sinun on käytettävä LNB-päätä, jossa on kaksi lähtöä. Jos järjestelmässäsi on useampi kuin yksi satelliittiantenni, sinun on käytettävä myös useaa DISEqC-kytkintä. Lisätietoja saat Bang & Olufsen -jälleenmyyjältä.

Kaiuttimet

Käytä Bang & Olufsenin BeoLab-kaiuttimia. Kaapeleita on saatavana Bang & Olufsen -jälleenmyyjältä.

Jos televisio on varustettu langattomalla Power Link -moduulilla

Parhaan langattoman yhteyden muodostamiseksi on suositeltavaa, että kaikki langattomat kaiuttimet sijoitetaan enintään 9 metrin etäisyydelle televisiosta.

Älä sijoita mitään esteitä television tai langattomien kaiuttimien eteen, sillä se voi aiheuttaa häiriöitä langattomaan yhteyteen. Langattomat kaiuttimet on sijoitettava yhteen huoneeseen, ja niiden ja television välillä on oltava näköyhteys. Katso kaiuttimiesi mukana tulleesta oppaasta lisätietoja siitä, voidaanko kaiuttimesi kytkeä langattomasti.

Jos televisio on palautettava oletusasetuksiin, avaa ALUEELLISET ASETUKSET -valikko ja valitse toinen maa. Järjestelmä pyytää sinua vahvistamaan palautuksen. Kaikki tehdyt asetukset poistetaan, ja sinun on tehtävä ensimmäiset asetukset näytössä näkyvien ohjeiden mukaan.

Laitteet, joissa on HDMI™-lähtöliitäntä

Laitteet, joissa on HDMI-lähtöliitäntä, kuten digiboksi, voidaan liittää mihin tahansa television vapaana olevaan HDMI-liitännään. Lisätietoja kytkettyjen laitteiden käyttöönotosta on [sivulla 13](#).

Määritetty lähde voidaan valita määritetyn lähteen näppäimellä tai kohdasta LÄHDELUETTELO. Jos televisio havaitsee määrittämättömän lähteen, sinua pyydetään valitsemaan vaihtoehdoista ei mitään, näytä lähde tai konfiguroi tähän tuloon kytketty lähde.

Voit käyttää liitettyä laitetta sen omalla kaukosäätimellä tai ladata PUC-taulukon (mikäli saatavilla), jonka avulla voit käyttää laitetta Bang & Olufsen -kaukosäätimellä. Lisätietoja on [sivulla 48](#).

Digitaalisten lähteiden kytkeminen

Voit liittää laitteeseen ulkoisia HDMI-lähteitä, kuten digiboksin, tietokoneen tai pelikonsolin. Kaikki järjestelmään liitettävät laitteet voidaan määrittää.

[Lisätietoja on sivulla 13.](#)

Riippuen siitä, minkätyyppisiä laitteita liität televisioon, tarvitaan erilaisia kaapeleita ja mahdollisesti myös sovittimia. Jos sinulla on useampia kuin kahdentyyppisiä laitteita, jotka tarvitsevat PUC-liitännän, sinun on ostettava ylimääräinen PUC-kaapeli. Kaapeleita ja sovittimia on saatavana Bang & Olufsen-jälleenmyyjältä.

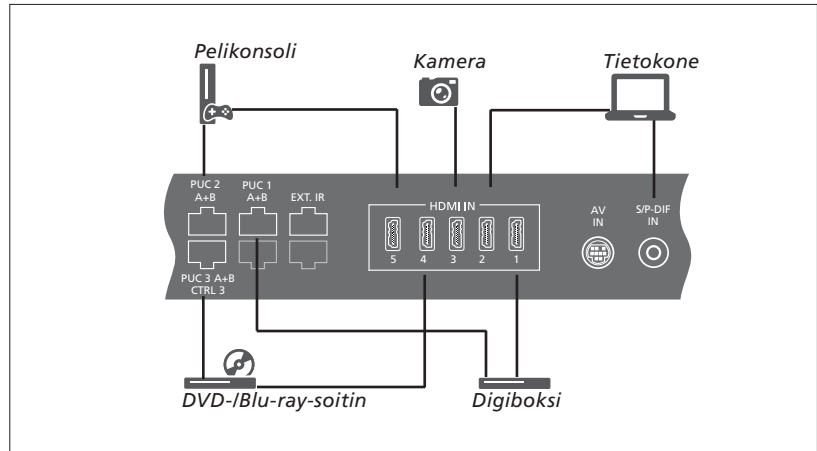

Esimerkki liitetyistä digitaalisista lähteistä.

Digiboksin kytkeminen

- > Kytke kaapeli digiboksin asianmukaiseen liitäntään.
- > Kiinnitä kaapeli television HDMI IN -liitäntään.
- > Jotta pystyisit ohjaamaan digiboksia kaukosäätimellä, liitä infrapunalähetin yhteen PUC-liitännöistä ja kiinnitä se digiboksin infrapunavastaanottimeen. [Lisätietoja infrapunalähettimistä on sivulla 11.](#)
- > Määritä lähde näytössä näkyvien ohjeiden mukaisesti.

DVD-/Blu-ray-soittimen kytkeminen

- > Kytke kaapeli DVD-/Blu-ray-soittimen asianmukaiseen liitäntään.
- > Kiinnitä kaapeli television HDMI IN -liitäntään.
- > Jotta pystyisit ohjaamaan DVD-/Blu-ray-soitinta kaukosäätimellä, liitä infrapunalähetin yhteen PUC-liitännöistä ja kiinnitä se DVD-/Blu-ray-soittimen infrapunavastaanottimeen. [Lisätietoja infrapunalähettimistä on sivulla 11.](#)
- > Määritä lähde näytössä näkyvien ohjeiden mukaisesti.

Pelikonsolin kytkeminen

- > Kytke kaapeli pelikonsolin asianmukaiseen liitäntään.
- > Kiinnitä kaapeli television HDMI IN -liitäntään.
- > Jotta pystyisit ohjaamaan pelikonsolia kaukosäätimellä, liitä infrapunalähetin yhteen PUC-liitännöistä ja kiinnitä se pelikonsolin infrapunavastaanottimeen. [Lisätietoja infrapunalähettimistä on sivulla 11.](#)
- > Määritä lähde näytössä näkyvien ohjeiden mukaisesti.*1

Kameran kytkeminen

- > Kytke kaapeli kameran asianmukaiseen liitäntään.
- > Kiinnitä kaapeli television HDMI IN -liitäntään.
- > Määritä lähde näytössä näkyvien ohjeiden mukaisesti.

*1 Kun valitset lähteeksi PELIKONSOLI, kuvatiela PELI aktivoidaan oletusarvoisesti. Voit muuttaa tätä asetusta tilapäisesti KUVA-valikossa. [Lisätietoja on sivulla 24.](#)

Tietokoneen kytkeminen

Ennen tietokoneen kytkemistä sinun on irrotettava televisio, tietokone ja kaikki niihin kytketyt laitteet sähköverkosta.

Tietokoneen kytkeminen

- > Kytke tarvittavan kaapelin toinen pää tietokoneen DVI- tai HDMI-lähtöliitäntään ja toinen pää television HDMI IN -liitäntään.
- > Jos käytät tietokoneen DVI-lähtöliitäntää, käytä asianmukaista kaapelia ja liitä tietokoneen digitaalinen äänilähtö television S/P-DIF IN -liitäntään, jolloin pystyt kuulemaan tietokoneen äänet televisioon liitetyistä kaiuttimista.
- > Kytke television, tietokoneen ja kaikkien liitettyjen laitteiden verkkojohdot takaisin sähköverkkoon. Muista, että tietokone on kytkettävä maadoitettuun pistorasiaan tietokoneen asennusohjeissa kuvatulla tavalla.

Analogisen lähteen kytkeminen

Voit liittää yhden analogisen lähteen, kuten pelikonsolin tai videonauhurin.

Lisätietoja liitetyn laitteen määrittämisestä televisioon on [sivulla 13](#).

Irrota kaikki järjestelmät sähköverkosta ennen lisälaitteiden kytkemistä.

Analogisen lähteen kytkeminen

- > Kytke kaapeli sen laitteen asianmukaiseen liitäntään, jonka haluat kytkeä.
- > Kiinnitä kaapeli television AV IN -liitäntään.
- > Kytke television ja kaikkien kytkettyjen laitteiden verkkojohdot takaisin sähköverkkoon.
- > Jotta pystyisit ohjaamaan analogista lähdetä kaukosäätimellä, liitä infrapunalähtetin yhteen PUC-liitännöistä ja kiinnitä se analogisen lähteen infrapunavastaanottimeen. [Lisätietoja infrapunalähtetimestä on sivulla 11](#).
- > Määritä lähde näytössä näkyvien ohjeiden mukaisesti.

Saatat tarvita myös erilaisia sovittimia ja kaapeleita. Kaapeleita ja sovittimia on saatavana Bang & Olufsen -jälleenmyyjältä.

Kaiuttimien kytkeminen televisioon

Voit kytkeä televisioon johtojen avulla jopa 10 kaiutinta ja bassokaiutinta. Lisäksi voit kytkeä jopa kahdeksan langatonta kaiutinta, mukaan lukien bassokaiuttimet, jos televisiosi on varustettu langattomalla Power Link -moduulilla. Katso lisätietoja langattomien kaiuttimien asetuksista [sivulta 20](#).

Irrota kaikki järjestelmät sähköverkosta ennen lisälaitteiden kytkemistä.

Sen mukaan, minkä tyyppisiä laitteita liität televisioon, tarvitaan erilaisia kaapeleita ja mahdollisesti myös sovittimia. Kaapeleita ja sovittimia on saatavana Bang & Olufsen -jälleenmyyjältä.

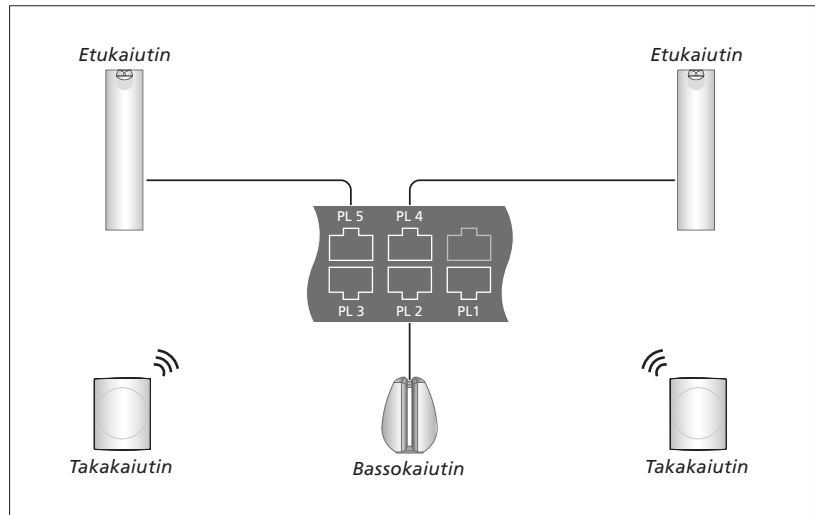

Esimerkki kaiutinkokoonpanosta.

Kaiuttimien kytkeminen

- > Kytke Power Link -kaapeli niiden kaiuttimien asianmukaiseen liitäntään, jotka haluat kytkeä televisioon.*¹
- > Kiinnitä kaapelit television PL 1–5 -liitäntöihin.
- > Kytke tarvittaessa Power Link -kaapeli lisäkaiuttimien asianmukaisten liitäntöjen väliin.
- > Kytke Power Link -kaapeli bassokaiuttimen asianmukaiseen liitäntään.
- > Kiinnitä kaapeli television vapaana olevaan PL 1-5 -liitäntään
- > Kytke television ja kaikkien kytkettyjen laitteiden verkkojohdot takaisin sähköverkkoon.

¹*Muista asettaa kaiuttimien vasemman ja oikean sijoituksen kytkin.

Kahden kaiuttimen kytkemiseen yhteen PL-liitäntään tarvitaan erityiskaapeli. Jos kaapelia ei voida kierrättää kahden kaiuttimen välille, tarvitaan kaapelinjakaja. Tarkempia tietoja saat Bang & Olufsen -jälleenmyyjältä.

Ohjaus

Asettaessasi lähdettä LÄHDELUETTELON ASETUS -valikon kautta voit valita, kuinka PUC-ohjattu tuote kytketään. Voit valita asetukseksi joko LIITIN (kaapeli) tai INFRAPUNALÄHETIN. Jos valitset asetuksen LIITIN, sinun on valittava myös asetus MODULOINTI KÄYTTÖÖN tai MODULOINTI POIS KÄYTÖSTÄ. Lisätietoja kaapelityypeistä ja modulaatioasetuksista saat Bang & Olufsen -jälleenmyyjältä.

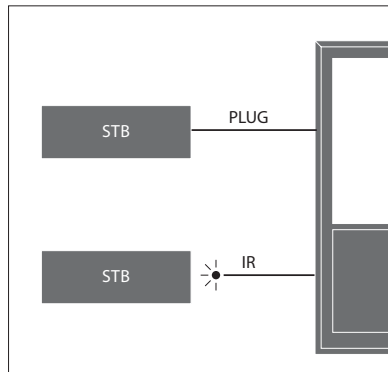

Infrapunälähettimet: Jotta voisit käyttää muiden valmistajien kuin Bang & Olufsenin tuotteita Beo4-/Beo6-kaukosäätimellä, kiinnitä Bang & Olufsenin infrapunälähetin toisen valmistajan tuotteeseen ja kytke se sitten liitäntäpaneelin yhteen PUC-liitäntään. Kiinnitä lähetin lähelle kytketyn laitteen infrapunavastaanotinta, jotta voit varmistaa kauko-ohjauksen toimivuuden. Tarkista ennen kiinnittämistä, että voit käyttää laitteen valikoita television kautta Beo4-/Beo6-kaukosäätimellä.

Hanki tarvittaessa ylimääräinen PUC-kaapeli Bang & Olufsen -jälleenmyyjältä.

Katso lisätietoja oheislaiteohjaimien (PUC) taulukoiden lataamisesta digibokseihin [sivulta 48](#).

Digitaaliset kanavat

Jos haluat katsella salattuja kanavia, ota yhteys palveluntarjoajaasi. Palveluntarjoaja rekisteröi sinut valtuutetuksi katsojaksi yleensä erillistä maksua vastaan. Saat käyttöösi Smart Card -kortin ja CA-moduulin. Huomaa, että ne ovat voimassa vain yhden palveluntarjoajan palveluissa ja toimivat siten vain tiettyjen kanavien kanssa.

CA-moduuli toimii Smart Card -kortinlukijana ja purkaa palveluntarjoajan lähettämät salatut signaalit. Ilman Smart Card -korttia ja/tai CA-moduulia voidaan katsella vain salaamattomia digitaalisia kanavia, joita kutsutaan vapaiksi (free-to-air) kanaviksi.

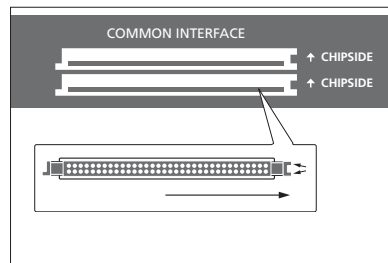

Kysy lisätietoja yhteensopivista CA Module -moduuleista Bang & Olufsen -jälleenmyyjältä.

Korttien on oltava CA-moduuleissa, ellei palveluntarjoajasi pyydä poistamaan niitä. Tämä on tärkeää, jos palveluntarjoajasi haluaa lähettää uutta tietoa Smart Card -korttiisi.

Työnnä Smart Card -kortti varovasti CA-moduuliin. CA-moduulin toisella puolella on yksi ulkoneva reuna ja toisella puolella kaksi ulkonevaa reunaa. Jos televisiosi ei vastaanota lainkaan signaalia, tarkista, että Smart Card -kortit ja CA-moduulit on asetettu paikoilleen oikein.

Smart Card -kortit ja CA-moduulit voivat tuoda käyttöön myös erityisiä valikoita, joiden käytöstä ei kerrota tässä oppaassa. Noudata tällöin palveluntarjoajan antamia ohjeita.

Jatkuu...

CA-moduulien aktivointi

CA-MODUULIT-valikossa voit ottaa käyttöön tai poistaa käytöstä maanpäällisen verkon, kaapeliverkon tai satelliittiverkon CA-moduuleja. Joissakin maissa satelliittiverkon CA-moduulin poistaminen käytöstä saattaa parantaa maanpäällisen verkon CA-moduulin toimintaa.

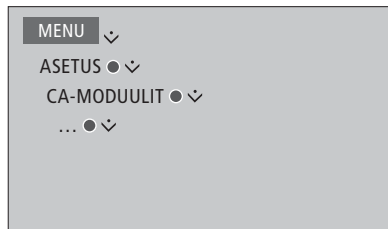

Voit myös käyttää CA-moduuleja päävalikosta tai Beo6-näytöstä, kun televisiovirittimen lähde on oikea.

Lisälaitteiden käyttöönotto

Jos televisioon kytketään muita videolaitteita, ne on rekisteröitävä LÄHDELUETTELO-valikossa.

Kun television virta on kytketty päälle ja liität HDMI IN -liitäntään lisälaitteen, televisio havaitsee määrittämättömän lähteen. Television kuvaruudulle tulee näkyviin viesti, ja voit määrittää lähteen näytössä näkyvien ohjeiden mukaisesti.

Lähteillä on oletusasetukset, kuten ääni ja kuva, jotka sopivat useimpiin tilanteisiin, mutta voit myös halutessasi muuttaa näitä asetuksia. Valitse lähde ja sen jälkeen LISÄASETUKSET-valikko.

Jos Beo6-kaukosäätimesi on jo määritetty televisiossa määritetyille lähteille ja vaihdat television lähdenäppäintä, kyseisen lähteen näppäin ei enää toimi Beo6-näytössä. Ota yhteyttä Bang & Olufsen -jälleenmyyjäsi Beo6-kaukosäätimesi uudelleen määrittämistä varten.

Mitä laitteita on kytketty?

Kun televisioon kytketyt laitteet on rekisteröity, niitä voidaan käyttää Beo4-/Beo6-kaukosäätimellä.

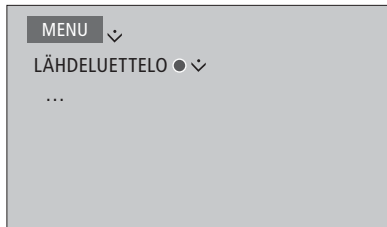

Korosta lähde ja paina **punaista** näppäintä tehdäksesi määrittäykset. Seuraavaksi sinua kehoitetaan nimeämään lähde ja määrittämään sille näppäin. Nyt pystyt käyttämään lähdetä.

Kun uusi laite havaitaan, näkyviin tulee valikko, jossa on seuraavat vaihtoehdot: EI MITÄÄN, NÄYTÄ LÄHDE ja KONFIGUROI TÄHÄN TULOON KYTKETTY LÄHDE. Jos haluat määrittää laitteen, paina ohjainnäppäintä ylös tai alas, jotta pystyt korostamaan viimeisen vaihtoehdon, ja avaa asetusvalikko painamalla keskinäppäintä.

PUC-taulukon lataaminen

Määrittysten tekemisen aikana sinulta kysytään, haluatko pystyä ohjaamaan liitettyä laitetta Beo4-/Beo6-kaukosäätimellä. Lataa PUC (Peripheral Unit Controller) -taulukko (mikäli saatavilla) näytössä näkyvien ohjeiden mukaisesti.*1 Television on oltava yhteydessä Internetiin.

Jos liitetty laite ei ole latausluettelossa, sille ei ole tällä hetkellä olemassa ohjausmahdollisuutta. Valitse tässä tapauksessa YHTEENSOPIMATON LÄHDE. Et pysty ohjaamaan laitetta Beo4-/Beo6-kaukosäätimelläsi. Pyydä lisätietoja Bang & Olufsen -jälleenmyyjältä.

Voit tehdä hakuja latinalaisilla aakkosilla ja numeroilla. Jos etsimäsi laitteen nimessä on muita merkkejä kuin latinalaisia aakkosia, voit hakea laitetta nimen osalla, jossa on latinalaisia aakkosia. Voit myös etsiä oikean PUC-taulukon selaustoiminnoilla.

1 Jos käytössä on Beo4-kaukosäädin, sinun on ehkä kytkettävä infrapunaohjattu PUC-laite käyttöön painamalla **SHIFT+9. SHIFT on Beo4:n kohdassa **LIST**.*

Jatkuu...

Lähteen määrittysten poistaminen

Jos olet liittänyt ja määrittänyt lähteen johonkin television liitännöistä ja poistat sen jälkeen lähteen pysyvästi, myös lähteen asetukset on nollattava. Korosta lähde LÄHDELUETTELO-valikossa, paina **punaista** näppäintä ja valitse OLETUSASETUSTEN PALAUTUS. Kun valitset KYLLÄ, lähdettä ei ole enää määritetty tähän liitântään. Kun seuraavan kerran kytket lähteen liitântään, sinua pyydetään määrittämään lähde.

Voit valita myös LISÄASETUKSET-valikosta kohdan OLETUSASETUSTEN PALAUTUS, jolloin oletusarvot palautetaan ainoastaan tähän valikkoon.

Jos haluat poistaa ladatun PUC-taulukon, [katso lisätietoja sivulta 48](#).

Kanavien, ryhmien ja luetteloiden käyttäminen

Voit luoda, muokata ja käyttää ryhmiä, jolloin suosikkikanaviesi valitseminen on entistä helpompaa.

Jos kaikkien kanavien automaattinen viritystoiminto ei ole tallentanut kanavia halutuille kanavanumeroille, voit muuttaa niiden esitysjärjestystä kanavaluettelossa. Voit siirtää tai poistaa kanavia, joita et enää halua käyttää, ja tallentaa ne, joita haluat käyttää.

Jos maasi järjestelmä tukee Pay Per View -kanavia, voit myös tilata ohjelmia, joita haluat katsoa.

Radiotilassa sana KANAVA valikoissa korvataan sanalla ASEMA. Jos haluat muokata radiokanavaryhmiä, siirry radiolähteeseen ja valitse MUOKKAA RADIORYHMIÄ.

Kanavaryhmien käyttö ja muokkaus

SUOSIKIT-valikossa voit luoda 22 kanavaryhmää, joiden avulla löydät suosikkikanavasi nopeasti ilman, että sinun tarvitsisi selata läpi kaikkia viritettyjä kanavia. Voit esimerkiksi luoda jokaiselle perheenjäsenelle oman ryhmänsä. Voit myös nimetä luomasi kanavaryhmät ja poistaa ryhmät, joita et enää tarvitse. Voit myös poistaa ryhmästä kanavat.

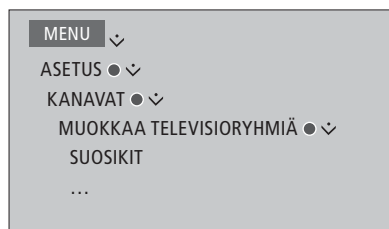

Suosikkiryhmässä voit siirtää kanavan eri kohtaan luettelossa. Katso ohjeet televisioruudulla näkyvästä valikosta.

Suosikkiryhmän nimeäminen ja luominen
Ava SUOSIKIT-valikko.

Paina tätä näppäintä, jos haluat nimetä / nimetä uudelleen ryhmän, kuten "Urheilu".

Tallenna nimi painamalla tätä näppäintä.

Valitse nimetty ryhmä.

Lisää kanavia painamalla tätä näppäintä.

Valitse ryhmä, josta kopioidaan, kuten "Uutiset".

Valitse kanava tällä näppäimellä.

Liiku ryhmässä painamalla tätä näppäintä.

Paina tätä näppäintä, kun olet lisännyt haluamasi kanavat.

Tallenna asetukset painamalla tätä näppäintä.

Kanavaryhmät

Valitse kanavaryhmä. Kanavaryhmät voivat olla itse luotuja ryhmiä tai ohjelmanuettelota. Jotkin palveluntarjoajat lähettävät ohjelmanuetteloja. Ne toimivat lähes samalla tavalla kuin ryhmät, ja niitä voidaan selata ja käyttää samalla tavoin kuin ryhmiä.

Kanavaryhmien yleisnäkymän avaaminen Beo4:llä

Ava kanavaryhmien yleisnäkymä painamalla tätä näppäintä.



Siirtyminen kanavaryhmien välillä
Beo6:lla

Siirry ryhmien välillä television katselun aikana painamalla tätä näppäintä. Viimeksi aktivoitu kanava ryhmässä tulee näkyviin.

Voit myös avata kanavaryhmän yleisnäkymän painamalla tätä näppäintä.

Jos SUOSIKIT-valikossa on luotu ainoastaan yksi ryhmä, tämä ryhmä voi toimia oletusluettelona, joka avataan, kun televisio on ollut valmiustilassa. Näin voidaan varmistaa, että kanavien numerot vastaavat Beo6-kaukosäätimen numeroita. Jotta tämä oletusluettelo toimisi, muiden luetteloiden on oltava piilotettuina. Piilota/näytä ryhmiä painamalla painamalla näppäintä.

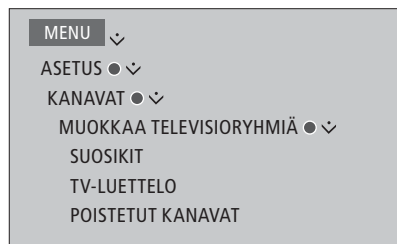



Kanavaluettelot

Avaa kanavaluettelo ja valitse kanava.

Käyttö Beo4:llä

Valitse kanavaryhmä tällä  näppäimellä.

Siirry ryhmän kanavien välillä  tällä näppäimellä.

Voit myös avata ryhmässä  valitun numeron kohdalla olevan kanavan painamalla tätä näppäintä.

Valitse kanavien ja kanavaryhmien lajittelu aakkos- tai numerojärjestyksessä painamalla vihreää näppäintä.

Käyttö Beo6:lla

Avaa nykyisen ryhmän  kanavaluettelo painamalla tätä näppäintä.

Korosta ryhmästä haluamasi  kanava tällä näppäimellä.

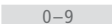
Voit myös avata ryhmässä  valitun numeron kohdalla olevan kanavan painamalla tätä näppäintä.

Kanavien muokkaaminen

Voit poistaa valitut kanavat, joita et halua kanavaluetteloon, tai palauttaa valitut kanavat, jotka olet poistanut kanavaluettelosta. Vain analogisia kanavia voidaan nimetä uudelleen. Tämä toiminto ei ole käytettävissä kaikilla alueilla.

TV-LUETTELO-valikossa voit poistaa kanavan kanavaluettelosta. Poistetut kanavat voidaan tallentaa uudelleen POISTETUT KANAVAT -valikossa.

Jos haluat muokata radiokanavia, siirry radiolähteeseen ja valitse MUOKKAA RADIORYHMIÄ.

Kun muokkaat TV-LUETTELO-kohtaa tai lisäät kanavia suosikkiryhmään, voit siirtyä kanavien kirjain- tai numeroperusteisen lajittelun välillä painamalla vihreää näppäintä.

Kanavaluettelosta poistetut kanavat eivät tule näkyviin, kun uusia kanavia etsitään, mutta ne on tallennettu POISTETUT KANAVAT -luetteloon.

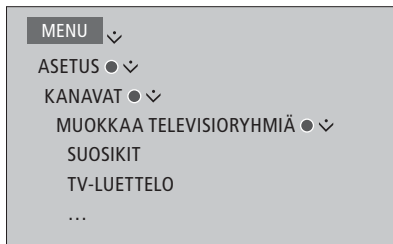

Kanavan tietojen tarkasteleminen

Voit korostaa TV-LUETTELO-valikossa kanavan ja tuoda sen tiedot näkyviin painamalla punaista näppäintä. LAPSILUKKO on käytettävissä vain, jos olet ottanut PÄÄSYNVALVONTA-toiminnon käyttöön asetusvalikosta. [Lisätietoja on sivulla 44.](#) Kanavat, joiden kohdalla lapsilukko on käytössä, ohitetaan kanavia selattaessa.

Jos korostettu kanava on analoginen kanava, voit myös nimetä kanavan uudelleen vihreällä näppäimellä ja ohjainnäppäimellä. Joissakin kielissä kanavia ei voida nimetä uudelleen.

TV-LUETTELO-kohdassa voit siirtyä kanavien kirjain- tai numeroperusteisen lajittelun välillä painamalla vihreää näppäintä.

Jos haluat tarkastella radiokanavien tietoja tai muodostaa kanavaryhmiä, siirry radiolähteeseen ja valitse MUOKKAA RADIORYHMIÄ.

Pay Per View -kanavien katseleminen

Voit katsella Pay Per View -kanavia, jos niiden käyttöä tuetaan maassasi. Palvelu on maksullinen. Ohjelmaoppaassa on tietoja kanavista ja ohjelmista. Tilaa ohjelma näiden tietojen avulla. Pyydä asiakastunnus palveluntarjoajaltasi.

Ohjelman tilaaminen

Valitse kanava tällä näppäimellä.



tai
0-9

Valitse ohjelma noudattamalla näytössä näkyviä ohjeita. Lisätietoja saat palveluntarjoajalta.

Kanavien uudelleenvirittäminen

Voit asettaa televisiosi hakemaan televisio- ja radiokanavat automaattisesti.

Jotkin asetukset määritetään automaattisesti palveluntarjoajan mukaan.

Kanavien päivittäminen

Voit päivittää viritetyn kanavan esimerkiksi silloin, kun sen lähetystaajuus on vaihtunut.

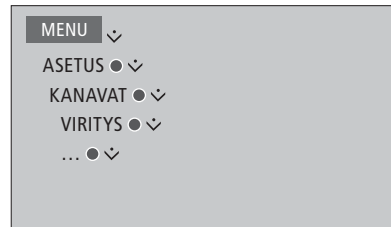

Jos olet virittänyt maanpäällisiä kanavia ja käytettävissä on yksi tai useampi verkko, sinun on valittava myös verkko, jota haluat käyttää.

Valikkokohtat KAAPPELI, MAANPÄÄLLINEN, SATEELLIITTI ja ANALOGINEN ovat valittavissa vain, jos ne on aktivoitu TULOT-valikossa KANAVAT-valikon alla. Jos ainoastaan yksi tulo on aktivoitu, VIRITYS-valikko ohitetaan ja tulon asetusvalikko avautuu suoraan.

Huomaa, että jos asetat tuloksi eri palveluntarjoajan tai hakutilan, kaikki luettelot tyhjennetään.

Kanavan tuloliitäntäasetusten muuttaminen

Voit vaihtaa kanavan tuloa kytkemällä tai irrottamalla kaapeliverkon, maanpäällisen verkon, satelliittiverkon ja analogisen verkon tuloa ja muuttamalla aktiivisen antennin ja linjan pituuden asetusta.

Kaikki kanavat voidaan virittää uudelleen antamalla television virittää ne automaattisesti.

Jos vaihdat verkkoa, myös luettelossa olevat kanavat voivat muuttua. Tämä on mahdollista ainoastaan silloin, kun maanpäällisiä kanavia viritettäessä on valittavissa useita verkkoja.

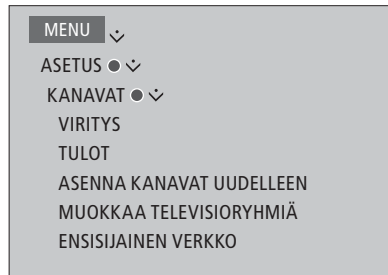

Jos haluat muuttaa kanavan tuloasetuksia, avaa TULOT-valikko.

Jos haluat asentaa kaikki kanavat uudelleen, avaa ASENNA KANAVAT UUELLEEN -valikko.

Jos haluat valita verkon, avaa ENSISIJAINEN VERKKO -valikko.

HUOMAA! Jos virität uudelleen kaikki TV-kanavat, kaikki tehdyt kanava-asetukset poistetaan.

Lisätietoja pääsykoodista on [sivulla 44](#).

Jos kytket tuloa pois käytöstä, kaikki tuloa koskevat kanavat ja määrytykset poistetaan.

Myös ENSISIJAINEN VERKKO -valikko voi tulla näkyviin viritettäessä maanpäällisiä kanavia.

Kaiuttimien asennus – surround-ääni

Voit lisätä BeoLab-kaiuttimia ja BeoLab-bassokaiuttimia televisioosi johdoilla tai langattomasti, jos televisio on varustettu langattomalla Power Link -moduulilla. Näin voit luoda olohuoneeseesi helposti surround-äänijärjestelmän. Kaiuttimien luomalla katselualueella äänielämys on parhaimmillaan.

Voit myös luoda kaiutinryhmiä ja mukauttaa siten kaiutinten asetusta sopivaksi myös muihin kohtiin kuin television eteen, kuten ruokapöydän ääreen tai nojatuoliin.

Tässä oppaassa kuvataan kaiuttimien perusasetusten tekeminen. Tietoa äänen lisäsäädöistä ja asetuksista on teknisessä oppaassa osoitteessa www.bang-olufsen.com/guides.

Tietoa kaiutinryhmien päivittäisestä käytöstä on [sivulla 27](#).

Palveluntarjoajasi saattaa olla estänyt digitaalisen äänen langattoman jakelun kaiuttimiisi. Tällöin sinun on käytettävä johdollisia Power Link -kaiuttimia.

Kaiuttimien käyttöönotto

Kun määrität johdollisten kaiuttimien asetukset, sinun täytyy valita KAIUTINLIITÄNNÄT-valikossa, mitkä kaiuttimet olet kytkenyt kuhunkin Power Link -liitäntään. Jos televisio on varustettu Power Link -moduulilla, se yrittää itse tunnistaa langattomien kaiuttimien tyyppin, mutta voit myös valita kuhunkin Power Link -kanavaan kytketyt langattomat kaiuttimet manuaalisesti.

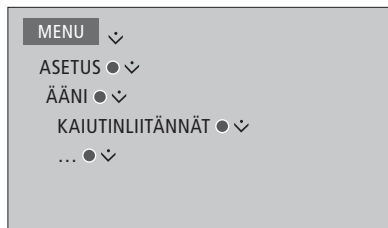

Tärkeää! Jos valitset KAIUTINLIITÄNNÄT-luettelossa kaiutintyyppin LINJA, äänenvoimakkuus on erittäin suuri etkä pysty säätämään sitä Beo4-/Beo6-kaucosäätimellä. Tuotteen ohjaamiseen on käytettävä sen omaa kaukosäädintä. LINJA-asetusta käytetään esimerkiksi muiden kuin Bang & Olufsenin valmistamien vahvistimien kanssa.

Langattomat kaiuttimet

Jos järjestelmässäsi on langattomat kaiuttimet, televisio tunnistaa langattomat kaiuttimet automaattisesti ensimmäisen käyttökerran yhteydessä ja määrittää ne langattomiin Power Link -kanaviin. Voit myös skannata langattomia kaiuttimia ja liittää havaitut kaiuttimet television langattomiin Power Link -kanaviin manuaalisesti KAIUTINLIITÄNNÄT-valikossa.

Langattomien kaiuttimien skannaus ja liittäminen

Paina KAIUTINLIITÄNNÄT-valikossa tätä näppäintä uudelleenskanauksen suorittamiseksi.

Kun skannaus on valmis, paina tätä näppäintä liittääksesi tunnistetut kaiuttimet televisioon.

Kaiuttimen yhteyden katkaiseminen televisiosta

Valitse kaiutin KAIUTINLIITÄNNÄT-valikosta.

Aloita kaiuttimen yhteyden katkaiseminen painamalla tätä näppäintä kerran. Vahvista yhteyden katkaiseminen painamalla näppäintä uudelleen.

Muista nollata poistetut kaiuttimet, jotta voit määrittää ne uudelleen. Katso lisätietoja kaiuttimien mukana toimitetusta opaskirjasta.

Jatkuu...

Jos kaiuttimen tila KAIUTINLIITÄNNÄT-valikossa on PUUTTUU, kaiutinta ei tunnisteta skannauksessa, mutta se on aiemmin liitetty langattomaan kanavaan. Kaiutin voidaan tunnistaa suorittamalla skannaus uudelleen. Kaiutin saa tällöin takaisin liitetyn tilansa.

Kaiutinryhmien luominen

Voit luoda erilaisia kaiutinryhmiä eri kuuntelupaikoille tai kaiutinyhdistelmille. Sinun on määritettävä kussakin ryhmässä roolit kaiuttimille, määritettävä kaiuttimien välinen etäisyys ja kuuntelupaikka sekä kalibroitava äänentaso. Kun vaihdat kaiuttimien välillä, ääni kuuluu vuorotellen kaikista surround-äänijärjestelmään kytketyistä kaiuttimista. Säädä kaikkien kytkettyjen kaiuttimien äänentaso niin, että se on yhdenmukainen muiden ryhmän kaiuttimien äänentason kanssa.

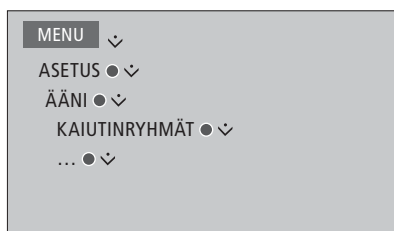

Voit myös nimetä kaiutinryhmiä tai poistaa ryhmiä, joita et halua enää säilyttää. Television kaiutinryhmä on ennalta määritetty ryhmä, jonka voit ottaa käyttöön istuessasi television edessä.

Kun kytketyille kaiuttimille määritetään tehtäviä, surround-äänijärjestelmää varten voidaan määrittää kaiuttimien toiminta ja käytettävien kaiuttimien määrä.

Jos olet korostanut television tai olemassa olevan ryhmän, aktivoi kaiutinryhmä painamalla **punaista** näppäintä.

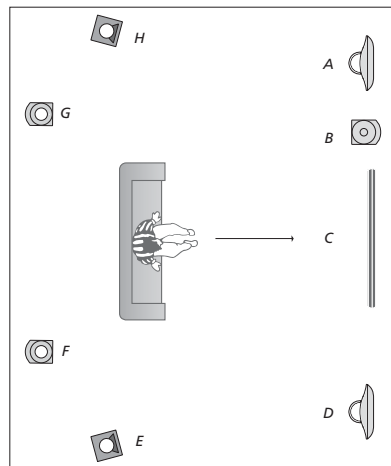

Esimerkki television katselupaikasta

- | | |
|------------|---|
| Kaiutin A: | Vasen etukaiutin (Left front) |
| Kaiutin B: | Etubassokaiutin (Sub front) |
| Kaiutin C: | Keskikaiutin (Centre) |
| Kaiutin D: | Oikea etukaiutin (Right front) |
| Kaiutin E: | Oikea surround-kaiutin (Right surround) |
| Kaiutin F: | Oikea takakaiutin (Right back) |
| Kaiutin G: | Vasen takakaiutin (Left back) |
| Kaiutin H: | Vasen surround-kaiutin (Left surround) |

Et voi nimetä television kaiutinryhmää uudelleen tai poistaa sitä. [Tietoja kaiutinryhmän päivittäisestä käytöstä on sivulla 27.](#)

Lisätietoja edistyksempien kaiutinryhmäasetusten tekemisestä on teknisessä äänioppaassa, ks. www.bang-olufsen.com/guides.

Jatkuu...

Äänitilojen asettaminen

Televisiossa on useita äänitiloja, jotka on optimoitu erityyppisille ohjelmille. Voit kuitenkin halutessasi säätää äänitilojen asetuksia. Äänitilat on nimetty valmiiksi. Valitse esimerkiksi ELOKUVA, kun katsot DVD- tai Blu-ray-elokuvaa, ja PELI parantaaksesi äänenlaatua, kun käytät pelikonsolia. Valitse äänitilaksi MUKAUTETTU, jos haluat määrittää uuden käyttötyyppin ja asetukset. Se on ainoa tila, jonka voit nimetä uudelleen. MUKAUTUVA-äänitila ei ole varsinainen tila, mutta se sopeutuu valittuun lähteeseen tai sen sisältöön valittaessa useiden äänitilojen väliltä.

Lisätietoja äänitilojen edistyksellisempien asetusten määrittämisestä on teknisessä äänioppaassa, ks. www.bang-olufsen.com/guides.

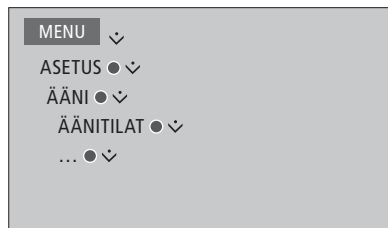

Jos haluat palauttaa äänitilan oletusasetuksiinsa, valitse kyseisen äänitilan asetusvalikossa OLETUSASETUSTEN PALAUTUS ja vahvista, että haluat nollata arvot.

Beo4:llä voit avata äänitilaluettelon televisioruudulle valitsemalla **SOUND** Beo4:n **LIST**-valikossa ja painamalla **keskinäppäintä**. Tässä voit valita äänitilan numeronäppäimillä. [Tietoja äänitilojen päivittäisestä käytöstä on sivulla 26.](#)

Kuvan ja äänen asetusten säätäminen

Äänen ja kuvan tehdasasetukset ovat neutraaleja arvoja, jotka sopivat useimpiin ohjelmatyyppeihin. Voit kuitenkin halutessasi säätää asetuksia.

Voit muuttaa esimerkiksi äänenvoimakkuutta ja basso- ja diskanttiääniä sekä ottaa käyttöön johdollisten kaiuttimien virransäätötilan. Kuva-asetuksilla voit säätää esimerkiksi kontrastia, kirkkautta, värejä ja katseluetäisyyttä.

Voit muuttaa kuva- ja ääniasetuksia joko pysyvästi tai väliaikaisesti, jolloin asetukset poistuvat käytöstä, kun katkaiset televisiosta virran.

Ota käyttöön erilaisia kuvatiloja, kuten pelitila silloin, kun kytket televisioon pelikonsolin.

Lisätietoja kuvamuodon muuttamisesta saat aloitusoppaasta.

Ääniasetusten säätäminen

Ääniasetuksia säädetään **ÄÄNI**-valikon kautta. Väliaikaiset asetukset perutaan, kun television virta katkaistaan.

Jos otat virransäätötilan käyttöön, kaikki kaiutinryhmän johdolliset kaiuttimet, jotka eivät vastaanota signaalia, kytkeytyvät pois päältä virran säästämiseksi.

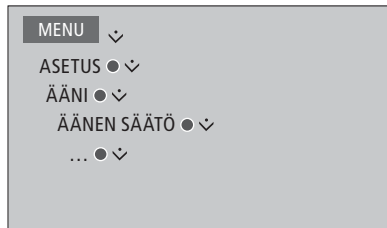

ÄÄNIPALVELU-valikossa voit asettaa television kuvaamaan televisioruudun tapahtumia äänen avulla. Muista ottaa käyttöön *ALUEELLISET ASETUKSET* -valikon alla olevan *KIELET*-valikon *NÄKÖRAJOITTEISET*-valikkokenttä.

Kuva-asetusten säätö

Kuva-asetuksia säädetään **KUVA**-valikon kautta. Väliaikaiset asetukset perutaan, kun television virta katkaistaan.

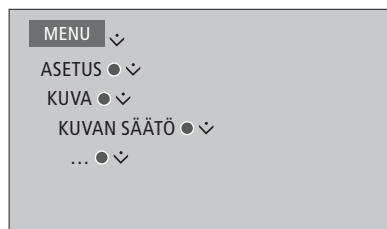

Poista kuva tilapäisesti kuvaruudusta painamalla **LIST**-näppäintä. Tuo **P.MUTE** Beo4:n näyttöön ohjainnäppäimellä ja paina sitten **keskinäppäintä**. Palauta kuva painamalla lähteen näppäintä. (Beo6: Avaa Beo6:n Scene-näyttö painamalla **△**, paina **Picture** ja sitten **P.Mute**. Palauta kuva painamalla uudelleen **P.Mute**.)

Kuvatilat

Voit aktivoida eri kuvatiloja käytettäväksi erityyppisten ohjelmien kanssa. Jos kytket televisioon pelikonsolin tai käytät televisiota tietokoneen monitorina, kun pelaat tietokonepelejä, voit ottaa käyttöön PELI-tilan. PELI-tila minimoi signaalinkäsittelyn aiheuttaman viiveen. Muut käytettävissä olevat kuvatilat ovat ELOKUVA ja MUKAUTUVA. Kun valitset kuvatilaa lähteelle KUVA-valikon kautta, se pysyy tallennettuna ainoastaan siihen saakka, että kytket television virran pois päältä tai valitset toisen lähteen.

Määrittäessäsi lähettä voit asettaa kuvatilaa valittavaksi automaattisesti aina, kun kytket lähteen päälle. Asetus tehdään LISÄASETUKSET-valikossa LÄHDELUETTELOON ASETUS -valikon alla.

Kuvatilojen aktivointi suoraan Beo4:llä
Tuo PICTURE Beo4-näyttöön painamalla LIST-näppäintä.



Valitse kuva-tila numeronäppäimillä.

Vaihda tilojen välillä.

Poista PICTURE näytöstä pitämällä BACK-näppäin painettuna.

Kuvatilojen aktivointi suoraan Beo6:lla
Avaa Beo6:n Scene-näyttö painamalla tätä näppäintä.



Avaa Picture-näyttö.

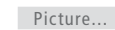

Paina haluamaasi kuvatilaa, kuten "Movie".

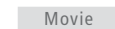

Poistu Picture-tilasta ja siirry takaisin lähteeseen painamalla tätä näppäintä.



Kuvatilojen säätäminen televisiovalikon kautta

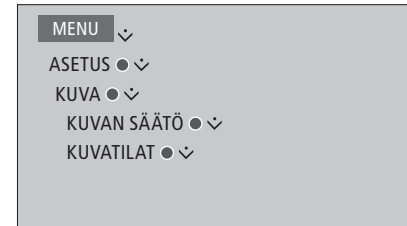

KUVAN SÄÄTÖ -tilassa voit avata LISÄASETUKSET-valikon, jossa voit tehdä valittua lähettä koskevia asetuksia. Voit esimerkiksi palauttaa alkuperäiset kuva-asetukset. Avaa valikoiden ohjetekstit painamalla **sinistä** näppäintä.

3D-televisio käyttöön

Voit määrittää 3D-televisio katseluasetukset. Valitse, siirrykö televisio 3D-tilaan automaattisesti, kun automaattinen 3D-signaali on käytettävissä.

Ota käyttöön 3D ja säädä asetukset

Voit valita, aktivoiako televisio 3D-tila automaattisesti, manuaalisesti vai kehotteen avulla, kun televisio tunnistaa automaattisen 3D-signaalin ensimmäistä kertaa lähteen tai kanavan vaihdon jälkeen. Oletusasetus on KEHOTUS.



Kun automaattinen 3D-signaali on käytettävissä ja AKTIVOI 3D -asetus on AUTO-tilassa, televisio siirtyy automaattisesti 3D-tilaan. Jos asetuksen tila on KEHOTUS, sinun on valittava joko KATSO 3D-MUODOSSA tai KATSO 2D-MUODOSSA. Jos asetuksen tila on MANUAALINEN, sinun on avattava valikko ja otettava 3D-tila käyttöön manuaalisesti.

Ota 3D-tila käyttöön avaamalla AKTIVOI 3D -valikko ja noudattamalla näytössä näkyviä ohjeita.

Äänitilojen ja kaiutinryhmien päivittäinen käyttö

Järjestelmä voidaan laajentaa surround-äänijärjestelmäksi kytkemällä siihen BeoLab-kaiuttimia ja -bassokaiuttimia.

Kun jokin ohjelmalähteistä valitaan, televisio valitsee automaattisesti oikean äänitilan sen mukaan, millainen ääni sopii valittuun lähteeseen. Voit kuitenkin aina halutessasi valita toisen äänitilan.

Television kaiutinryhmä valitaan automaattisesti, kun kytket television päälle. Voit myös aina halutessasi valita toisen aktivoidun kaiutinryhmän, jos haluat kuunnella musiikkia muualla kuin television edessä, esimerkiksi istuessasi ruokapöydän ääressä tai nojatuolissa.

Voit säätää äänitilojen asetuksia ja määrittää kaiutinryhmiä. Lisätietoa äänitilojen määrittämisestä ja kaiutinryhmien luomisesta on [sivuilla 21–22](#).

Äänitilan valitseminen

Voit valita äänitilan, joka soveltuu käytettävään lähteeseen.

Käyttö Beo4:llä

Tuo **SOUND** Beo4-näyttöön painamalla LIST.

LIST



SOUND



1–9

Valitse haluamasi äänitila painamalla tätä näppäintä.

Vaihda tilojen välillä



Poista **SOUND** Beo4-näytöstä painamalla BACK.

BACK

Käyttö Beo6:lla

Avaa Beo6:n Scene-näyttö painamalla tätä näppäintä.



Avaa Sound ... -näyttö painamalla tätä näppäintä.

Sound ...

Valitse haluamasi äänitila, esim. **Adaptive**, painamalla tätä näppäintä.

Adaptive

Siirry takaisin lähteeseen painamalla tätä näppäintä. Sound-tila poistuu samalla näytöstä.



Määrittäessäsi lähdettä voit asettaa äänitilan valittavaksi automaattisesti aina, kun kytket lähteen päälle. Asetus tehdään LISÄASETUKSET-valikossa LÄHDELUETTELON ASETUS -valikon alla.

Kaiutinryhmän valitseminen

Valitse kuuntelukohtaasi sopiva kaiutinryhmä.

Käyttö Beo4:llä

Tuo SPEAKER Beo4-näyttöön painamalla tätä.



Valitse haluamasi kaiutinryhmä painamalla tätä näppäintä. Valitut kaiuttimet aktivoituvat automaattisesti.



Selaa ryhmiä



Poista SPEAKER Beo4-näytöstä painamalla



Käyttö Beo6:lla

Avaa Scene -näyttö painamalla tätä näppäintä.



Avaa Sound ... -näyttö painamalla tätä näppäintä.

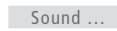

Avaa kaiutinryhmien näyttö painamalla tätä näppäintä.

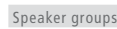

Valitse haluamasi kaiutinryhmä painamalla tätä näppäintä. Valitut kaiuttimet aktivoituvat automaattisesti.

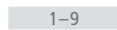

Poistu kaiutinryhmien näytöstä ja siirry takaisin lähteeseen painamalla tätä näppäintä.



Kahden ohjelmälähteen katseleminen samanaikaisesti

Beo4-/Beo6-kaukosäätimestä voidaan valita kaksikuvatoiminto, jolloin voidaan katsella kahta videolähdettä yhtä aikaa. Voit myös avata videolähteen ja audiolähteen samanaikaisesti. Tällöin voidaan esimerkiksi katsella videolähdettä ja televisio-ohjelmaa yhtä aikaa, jos valitut lähteet ovat käytettävissä järjestelmässä.

P-AND-P-toiminnon toiminnassa on joitakin rajoituksia, sillä kaikki lähdeyhdistelmät eivät ehkä ole mahdollisia. Et voi esimerkiksi katsoa kahta HDMI-lähdettä tai kahta salattua kanavaa samanaikaisesti. Jos virheellinen yhdistelmä valitaan, television kuvaruutuun tulee virheilmoitus.

Televisio vaihtaa 2D-tilaan, jos P-AND-P-toiminto kytketään käyttöön television ollessa 3D-tilassa.

Voit ottaa käyttöön LÄHDELUETTELON ASETUS -valikkoon V.AUX-kohtaan rekisteröidyn lähteen, kuten digiboksin, painamalla ensin LIST ja sitten ohjainnäppäintä ylös tai alas, kunnes Beo4:n näytössä lukee P-V.AUX.

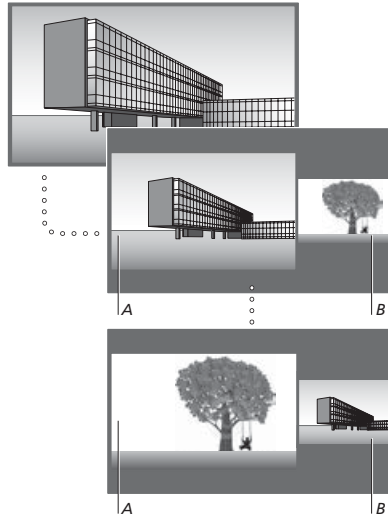

Äänenvoimakkuuden säätö vaikuttaa aina kuvaan A, mutta muut toiminnot, kuten kanavien valinta, vaikuttavat kuvaan B. Uuden lähteen valinta peruuttaa P-AND-P-toiminnon.

Esimerkiksi televisiota katseltaessa

Käyttö Beo4:llä

Avaa P-AND-P painamalla tätä näppäintä.

LIST



P-and-P



Valitse ruudun oikean puolen (B) lähde painamalla esimerkiksi DVD.

DVD

Vasemman kuvan ja oikean kuvan paikkaa voidaan vaihtaa painamalla tätä näppäintä.

MENU

0

Avaa P-AND-P vaihtaaksesi vasemman- ja oikeanpuoleisen kuvan pienen ja suuren koon välillä.

LIST



P-and-P



Käyttö Beo6:lla

Avaa P-and-P-näyttö painamalla tätä näppäintä.

P-and-P

Valitse ruudun oikean puolen (B) lähde painamalla esimerkiksi DVD.

DVD

Vasemman kuvan ja oikean kuvan paikkaa voidaan vaihtaa painamalla tätä näppäintä.

Swap

Vaihda vasemman- ja oikeanpuoleisen kuvan pienen ja suuren koon välillä painamalla tätä näppäintä.

Size

P-AND-P-toiminnosta poistuminen

Poistu toiminnosta ja jatka vasemman kuvan (A) katselua normaalisti painamalla tätä näppäintä tai valitsemalla lähde

Ohjelmatiedot

Voit tuoda esiin nykyisen ohjelman tiedot tai ohjelmaoppaan. Voit myös vaihtaa puhe- tai tekstityskielen sekä tuoda esiin vuorovaikutteista tietoa HbbTV:llä.

Tietonäyttö näkyy kuvaruudussa hetken ajan aina, kun kanavaa tai asemaa vaihdetaan. Voit tuoda ohjelman tiedot kuvaruutuun myös painamalla **sinistä** näppäintä.*¹

¹*Jos Digitaalinen teksti / HbbTV-toiminto on käytössä, sinun on painettava **MENU**-näppäintä ennen Beo4:n **sinisen** näppäimen painamista.

HbbTV ei ole välttämättä saatavilla kaikilla markkina-alueilla.

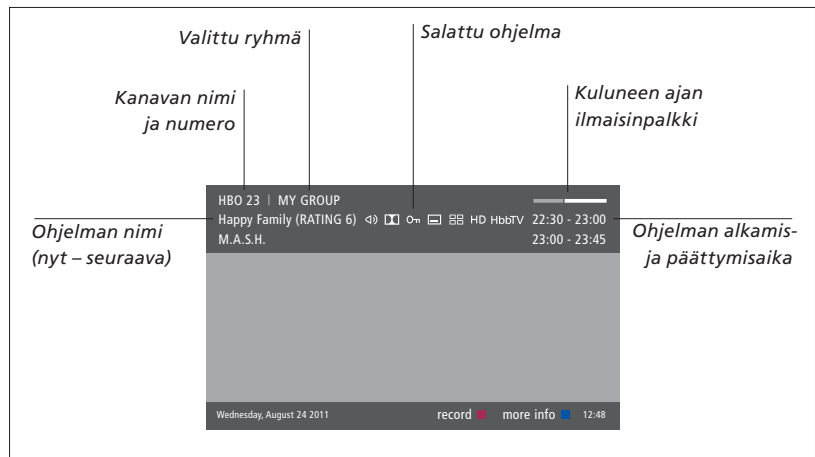

Jos haluat nähdä lisää ohjelmatietoja, paina **sinistä** näppäintä televisionäytön ollessa näkyvässä.

*¹ Liiku nuolinäppäimillä eteen- ja taaksepäin ajassa, selaa kanavia ja valitse kanava painamalla **keskinäppäintä**. Suljeohjelmatiedot painamalla **BACK**-näppäintä. Valitse Beo6:ssa **Information**.





Kun lisätietonäyttö näkyy kuvaruudussa eikä sen sisältö mahdu yhdelle sivulle, voit selata sivua alaspäin painamalla ohjainnäppäintä alas.

Tekstitys- ja äänivalintojen kuvakkeet näkyvät yläreunassa. Huomautus: Tämä palvelu ei ole käytettävissä kaikkien kanavien yhteydessä.

²* Ikäluokitus näkyy vain, jos palveluntarjoaja tukee ominaisuutta.

Tekstitys- ja ääniasetukset

Kuvakkeet  ja  ilmaisevat, että valittavissa on ääni- tai tekstitysoasetuksia.

Beo4:n käyttö, kun mikään valikko ei ole avattuna

Avaa TEKSTITYSKIELI-valikko painamalla tätä näppäintä.



Voit myös avata ÄÄNIKIELI-valikon painamalla tätä näppäintä.



Beo6:n käyttö, kun mikään valikko ei ole avattuna

Avaa TEKSTITYSKIELI-valikko painamalla tätä näppäintä.

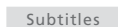

Voit myös avata ÄÄNIKIELI-valikon painamalla tätä näppäintä.

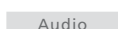

AUDIO VASEN- ja AUDIO OIKEA -asetuksilla voit suunnata vasemman ja oikean äänikanavan etukaiuttimeen.

Äänivalinnoissa saattaa olla myös päätte AC3 tai AAC (esimerkiksi English AC3), joka osoittaa käytettävän äänijärjestelmän.

Ohjelmaopas

Voit tuoda näkyviin ohjelmaoppaan, joka sisältää tiedot kaikkien kanavien nykyisistä ja tulevista ohjelmista kahden viikon ajalta. Voit myös valita kanavan ohjelmaoppaasta. Ohjelmaopasta ei voi avata analogisille kanaville.

Avaa ohjelmaopas painamalla vihreää näppäintä. Paina Beo6:ssa Progr.Guide.

Huomaa, että ääni voidaan mykistää, kun ohjelmaopas päivitetään.

Ohjelmaoppaan kielenä on valittu valikoiden kieli, jos mahdollista. Muussa tapauksessa se on televisiosignaalin kautta saatava kieli.

Ohjelmaoppaan ollessa avattuna

Tuo näkyviin tietyn ohjelman tiedot painamalla tätä näppäintä.



Valitse korostettuna oleva kanava painamalla tätä näppäintä kaksi kertaa.



Poista tiedot kuvaruudusta pitämällä tämä näppäin painettuna.



Palaa takaisin ohjelmaoppaan yleisnäkyymään painamalla tätä näppäintä*1



Ohjelman tietojen ollessa esillä

Valitse kanava tällä näppäimellä.



Palaa edelliselle valikkotasolle painamalla tätä näppäintä.



Poista tiedot kuvaruudusta pitämällä tämä näppäin painettuna.



Voit valita toisen ryhmän painamalla keltaista näppäintä, kun kanava on korostettuna ohjelmaoppaassa.

**Jos kanava käyttää HbbTV:tä, värillinen näppäin ei ehkä toimi.*

HbbTV

HbbTV (Hybrid Broadcast Broadband TV) on verkkopalvelu, jolla voit käyttää useita eri palveluja, kuten osallistua televisiokilpailuihin, vuorovaikutteisiin mainoksiin ja yhteisötoimintoihin. Tietojen näyttämiseksi television on oltava yhteydessä Internetiin.

Jos et halua käyttää tätä ominaisuutta, voit estää HbbTV:n kanavakohtaisesti.

Kaikki kanavat eivät tue HbbTV:tä. Tarjottu sisältö vaihtelee palveluntarjoajan mukaan. Jotkin palveluntarjoajat voivat myös estää sisällön käyttämisen.

HbbTV:n aktivointi

Paina näytössä näkyvää värillistä näppäintä, kun HbbTV on saatavilla.



HbbTV:n estäminen Beo4:llä

Avaa HBBTV-valikko, kun kanava on valittuna.



Valitse PÄÄLLÄ tai POIS tai estä HbbTV painamalla ohjainnäppäintä vasemmalle tai oikealle.



HbbTV:n estäminen Beo6:lla

Avaa HBBTV -valikko ja noudata näytössä näkyviä ohjeita, kun kanava on valittuna.



Valitse PÄÄLLÄ tai POIS tai estä HbbTV painamalla ohjainnäppäintä vasemmalle tai oikealle.



Ohjelman tallennus

Valinnaisella kiintolevytallentimella voit tehdä ajastettuja tallennuksia ja suorittaa kaksi ajastettua toimintoa samanaikaisesti. Tallennetut ajastukset luetellaan AJASTINLUETTELOSSA, jossa voidaan muokata tai poistaa aikaisemmin tehtyjä ajastuksia.

Voit myös kopioida ohjelman ajansiirtopuskurista kiintolevyille, jos haluat säilyttää sen.

Jotta ajastimet toimisivat oikein, aseta sisäänrakennettuun kelloon oikea aika ja päivämäärä.

Valinnaisen kiintolevytallentimen valikoissa on useita asetus- ja säätövaihtoehtoja. Avaa TALLENNUSASETUKSET-valikko ja noudata näytössä näkyviä ohjeita. Voit avata valikoiden ohjetekstit painamalla **sinistä** näppäintä.

Voit tallentaa ohjelmia vain digitaalisista kanavista.

Radiokanavan ohjelmaa ei voida tallentaa.

Aseta ajastettu tallennus

Ajastus asetetaan AJASTIN-valikossa. Valikossa valitaan tallennettava lähde, aloitusaika, lopetusaika ja päivämäärä tai viikonpäivät, jolloin ohjelma lähetetään.

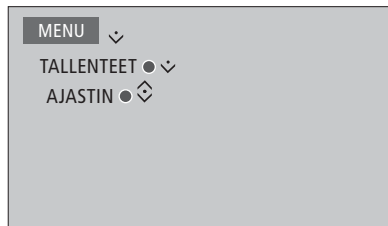

Ajastus asetetaan AJASTIN-valikossa.

Voit tallentaa valinnaisen kiintolevytallentimen omalla virittimellä ja television virittimellä tallenteen toiston aikana. Voit myös tallentaa ohjelmaa kiintolevyille ja samalla tallentaa ohjelmaa ajansiirtotoiminnon puskurimuistiin. Tallennuksen ja ajansiirtotoiminnon käytössä saattaa olla joitakin rajoituksia. Katso lisätietoja kohdasta Aloittaminen sekä seuraavilta sivuilta.

Voit myös aloittaa tallennetun ohjelman toiston, vaikka kyseisen ohjelman tallennus olisi yhä meneillään. Huomaa, että et voi tallentaa ohjelmia, jotka on suojattu kopiosuojauksella. Tallennus voidaan myös aloittaa välittömästi, ks. Aloittaminen.

SÄILYTÄ JAKSOT on käytettävissä vain, kun PÄIVÄMÄÄRÄ-asetus on PÄIVÄT ja SUOJAUS-tila on POISSA.

Jos ajastinhakemisto on täynnä, AJASTIN-valikko ei ole käytettävissä.

Jos ajastettua tallennusta ei jostain syystä voida suorittaa loppuun, järjestelmä näyttää ilmoituksen, jos sama ohjelma löytyy uudelleen ohjelmaoppaasta. Näin voit tehdä uuden ajastuksen.

Jos ajastus ohjelmoidaan ohjelmaoppaasta tai tietonäytöstä, voit muuttaa ainoastaan suojauksen, luokan ja lapsilukon tilan.

Jos ajastettu ohjelma on jaettu kahteen osaan esimerkiksi uutislähetysten vuoksi, molemmat osat tallennetaan. Se edellyttää kuitenkin, että tallenteiden aloitus- ja lopetusajan väli on alle kolme tuntia ja ohjelmaopas tunnistaa, että kyseiset osat liittyvät toisiinsa.

Jatkuu...

Joissakin maissa CI+-ohjelmaa ei voida tallentaa muun ohjelman katselun aikana.

Tallennus ohjelmaoppaan avulla

Avaa ohjelmaopas ja valitse tallennettava ohjelma.



Aloita tallennus painamalla tätä näppäintä.



Aloita valitun ohjelman tallennus painamalla tätä näppäintä. Ohjelma näkyy nyt alleviivattuna. Tai...



...jos ohjelma on osa viikoittaista sarjaa, ohjelmoi toistuva ajastettu tallennus painamalla tätä näppäintä.



AJASTIN-valikko avautuu, ja voit muokata ajastettua tallennusta ohjainnäppäimellä ja numeronäppäimillä.



Tallenna ajastettu tallennus painamalla tätä näppäintä. Ohjelma näkyy nyt alleviivattuna.



Korosta ohjelma uudelleen ja avaa tallennusvaihtoehdot (poista tai peruuta) painamalla näppäintä.



Kun tallennus on valmis, se lisätään KIINTOLEVYN SISÄLTÖ -valikkoon.

Kahta ohjelmaa voidaan tallentaa samanaikaisesti, mutta jos yrität tallentaa kolmatta ohjelmaa, näyttöön tulee valikko.

Tietoja tilanhallinnasta ja suojauksesta

Televisiossa on tilanhallintatoiminto, joka tekee tarvittaessa automaattisesti tilaa manuaalisia ja ajastettuja tallennuksia varten.

Toiminto poistaa tarvittavan määrän valinnaisen kiintolevyn sisällöstä. Toiminto noudattaa seuraavia periaatteita:

- Suojattuja tallenteita ei poisteta.
- Katsotut tai muokatut tallenteet poistetaan ennen katsomattomia tai muokkaamattomia tallenteita.
- Vanhimmat tallenteet poistetaan ensin.
- Tallennetta ei poisteta automaattisesti, jos se on toistotilassa.
- Ajastettuja tallennuksia ei suoriteta, jos valinnainen kiintolevy on täynnä ja kaikki tallenteet on suojattu, ja keskeneräinen tallennus lopetetaan automaattisesti kiintolevyn täytyessä.

Rajoitetun käyttöön tallenteet, kuten vuokratallenteet, poistetaan automaattisesti niiden voimassaolon päättyessä. Näiden tallenteiden nimen kohdalla näkyy |VOIMASSAOLO PÄÄTTYI Jos rajoitetun käyttöön tallenteen aikatieodot ovat virheelliset, kyseistä tallennetta ei voida toistaa. Jos tallenteen voimassaolo päättyy tallenteen katselun aikana, näyttöön tulee viesti, joka voidaan poistaa painamalla keskinäppäintä.

Jos valinnaisen kiintolevytallentimen tila on täynnä tai liian pieni ajastettua tallennusta varten, näyttöön tulee tästä viesti.

Jatkuu...

Aiemmin asetettujen ajastusten tarkistus

Toistaiseksi suorittamattomien ajastusten asetukset voidaan tarkistaa. Ajastuksia voidaan myös muokata tai poistaa. Voit myös poistaa ajastuksen joko kerran tai lopullisesti, jos toistuva ajastus on päällekkäinen muun ajastuksen kanssa.

Jos käytöstä poistettua ajastusta muokataan, se otetaan uudelleen käyttöön.

Jos ajastettujen tallennusten suurin kapasiteetti lähestyy ajastettujen tallennusten luomisen yhteydessä, siitä näkyy ilmoitus valikoissa.

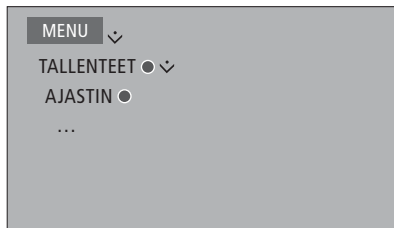

Kopiointi ajansiirtopuskurista

Ajansiirtopuskuri on tilapäinen tallennuspaikka. Jos muutat lähteen tai kanavan tai sammutat television, puskurimuistin sisältö tyhjäntyy. Jos haluat säilyttää tallenteen, voit kopioida sen ajansiirtopuskurista KIINTOLEVYN SISÄLTÖ-valikkoon suorittamalla manuaalisen tallennuksen. Jos aloitat manuaalisen tallennuksen ajansiirtotoiminnon aikana, tallennus alkaa ohjelman aloitusajasta. Jos vaihdat kanavaa ohjelman alkamisen jälkeen, tallennus aloitetaan siitä kohdasta. Katso lisätietoja aloitusoppaasta.

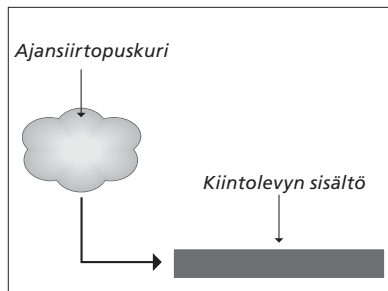

HUOMAA! Palveluntarjoaja voi asettaa rajoituksia sille, mitä ohjelmia voidaan tallentaa tavallisesti tai ajansiirtotoiminnolla. Tallennettu ohjelma voi myös olla käytettävissä vain rajoitetun ajan. Kysy palveluntarjoajaltasi tarkemmat tiedot tallennuskäytännöistä.

Kopiointi kiintolevylle

Keskeytä ajansiirto painamalla tätä näppäintä.

STOP

Aloita toisto painamalla näppäintä.

PLAY

Kelaa taaksepäin tallennettavan ohjelman kohdalle painamalla tätä näppäintä.

◀ ▶

Aloita tallennus kiintolevylle painamalla tätä näppäintä.*¹

MENU

Tallennuksen alkamisajankohtaa edeltävä sisältö poistetaan.

¹*Jos manuaalinen tallennus aloitetaan ajansiirtotoiminnon aikana, ohjelmaan kuuluva ajansiirron osa tallentuu myös osaksi uutta tallennetta.*

Kopioituasi ajansiirtopuskurista KIINTOLEVYN SISÄLTÖ-valikkoon voit muokata uutta tallennetta samalla tavalla kuin muitakin tallenteita.

Tallenteiden muokkaus

Valinnaisella kiintolevytallentimella voit muokata kiintolevyn sisältöä mieltymystesi mukaan. Voit esimerkiksi muuttaa tallenteen kategorian sekä poistaa tallenteen, lyhentää sitä tai jakaa sen kahdeksi eri tallenteeksi.

Lisäksi voit suojata tallenteet, jotka haluat säilyttää, sekä ottaa käyttöön lapsilukkotoiminnon.

Avaa päävalikko ja valitse **TALLENTEET** tuodaksesi näkyviin **KIINTOLEVYN SISÄLTÖ** -valikon. Tässä voit mm. lajitella tallenteesi aakkosjärjestyksessä tai päivämäärän mukaan painamalla **vihreää** näppäintä.

Jos tallenteen lapsilukko otetaan käyttöön, sinun on annettava pääsykoodi **ASETUKSET**-valikon avaamiseksi ja tallenteen muokkaamiseksi.

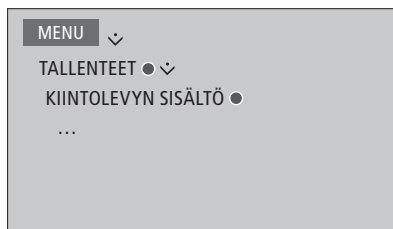

Tallenteiden katseluoikeuksia voidaan rajoittaa ottamalla käyttöön lapsilukkotoiminto (Parental Lock). Ensin on annettava Parental Lock -koodi. **PÄÄSYNVALVONTA**-valikossa voidaan määrittää koodi, jonka avulla voidaan rajoittaa tallenteiden katseluoikeuksia. Jos haluat asettaa lapsilukkokoodin, [katso lisätietoja sivulta 44](#).

Tallenteen nimen muuttaminen

Jos haluat muuttaa tallenteen nimen esimerkiksi manuaalisen tallennuksen jälkeen, voit tehdä sen **KIINTOLEVYN SISÄLTÖ** -valikossa. Noudata näytössä näkyviä ohjeita.

Tallenteen jakaminen kahteen osaan

Tallenne voidaan jakaa kahteen osaan. Tällöin sinun on helpompi esimerkiksi löytää tietty kohta pitkästä tallenteesta. Noudata näytössä näkyviä ohjeita.

Huomautus: Joissakin kielissä nimeä ei voida määrittää.

Tallenteen leikkaaminen

Tallenteesta voidaan leikata pois osa. Valitse tallenteesta ensin kohta ja määritä sitten, haluatko poistaa kyseisen kohdan jälkeisen vai sitä edeltävän tallenteen osan. Tallenteen keskeltä ei voida poistaa osaa. Noudata näytössä näkyviä ohjeita.

Tallenteen poistaminen

Voit poistaa tallenteet, joita et halua, mukaan lukien suojatut tallenteet. Voit myös poistaa kaikki tietyn kategorian tai näkymän tallenteet. Noudata näytössä näkyviä ohjeita.

Suojatun tallenteen nimen kohdalla näkyy |SÄILYTYÄ.

Kaikki tallenteet, joilla on voimassaoloaika, suojataan automaattisesti voimassaoloajan päättymiseen saakka. Näiden tallenteiden nimen kohdalla näkyy |VOIMASSAOLO PÄÄTTYÄ, eikä niiden suojausta voida poistaa käytöstä.

Uusien tallenteiden nimet ja suojaus pysyvät muuttumattomina, mutta jos jaat tai suojaat |SÄILYTYÄ JAKSOT -ominaisuuden kuuluvan tallenteen, kyseinen tallenne ei enää ole osa ominaisuutta.

WebMedia

Sisäänrakennetulla WebMedia-ominaisuudella voit etsiä elokuvia, YouTube-videoita, valokuvia ja muuta verkkosisältöä. WebMedia mahdollistaa Internet-ominaisuuksien käyttämisen televisiolla. Voit myös lisätä television erilaisia sovelluksia. WebMedia-ominaisuuden käyttämiseksi television on oltava yhteydessä Internetiin, [katso lisätietoja kohdasta Verkoasetukset](#).

Kun otat WebMedia-ominaisuuden käyttöön, sinua pyydetään hyväksymään käyttöehdot. Jos palautat television alkuperäiset asetukset, sinun on hyväksyttävä käyttöehdot uudelleen. Jos haluat lukita tietyt sovellukset, voit luoda tässä vaiheessa oman PIN-koodisi.

Voit käyttää BeoRemote-sovelluksella myös WebMediaa. Katso lisätietoja [sivulta 5](#).

WebMedia ei ole välttämättä saatavilla kaikilla markkina-alueilla.

WebMedian käyttöönotto

Paina WebMedialle nimettyä lähdenäppäintä, kuten **DTV***¹.

¹*Voit myös avata päävalikon, valita ensin kohdan **LÄHDELUETTELO** ja korostaa sen jälkeen kohdan **WEBMEDIA** ja aktivoida sen jälkeen lähteen painamalla **keskinäppäintä**.

Perustoiminnot

Selaile Internetiä, saatavilla olevia sovelluksia tai käytä näppäimistöä (kun saatavilla) näillä näppäimillä.

Hyväksy tai valitse tällä näppäimellä.

Paina kerran siirtyäksesi yhden tason taaksepäin tai pidä painettuna WebMedia-aloitusnäytön avaamiseksi.

Internet-selaimen käyttäminen

Selaa verkkohistoriaa näillä näppäimillä.

Siirry verkkosivulla helposti ylös- tai alaspäin.

Sovelluksen lisääminen

Avaa App Gallery.

Valitse maa*².

Lisää sovellus noudattamalla kuvaruudussa näkyviä ohjeita. Etsi lisätty sovellus WebMedian aloitusnäytöstä.

Sovelluksen lukitseminen/avaaminen

Voit estää tiettyjen sovellusten käytön lukitsemalla ne PIN-koodilla. Kun sovellus näkyy korostettuna, lukitse/avaa se painamalla sitä.

Anna WebMedian PIN-koodi (ei television PIN-koodi)*³.

Hyväksy koodi



0-9



Jatkuu...

²*Voit lisätä sovelluksia eri maista.

Palveluntarjoaja voi kuitenkin estää tiettyjen sovellusten lataamisen.

³*Jos et ole valinnut PIN-koodia WebMedian käyttöönoton yhteydessä, sinua pyydetään asettamaan PIN-koodi, ennen kuin voit lukita sovelluksen.

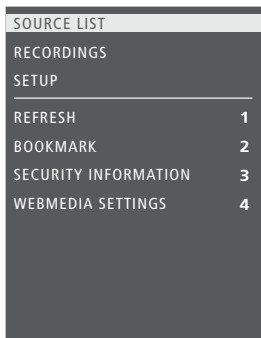

Kun WEBMEDIA on valittu lähteeksi, avaa WebMedia-valikko painamalla **MENU**.
Kaukosäätimen näppäimet näkyvät valikossa oikealla ja niiden ohjaamat toiminnot vasemmalla.

Sivun päivittäminen

Voit päivittää sivun tiedot, niin näet esimerkiksi uusimmat säätiedot ja uutiset.

Kirjanmerkin lisääminen

Kun verkkosivu on esillä, avaa valikko painamalla **MENU**. Lisää kirjanmerkki kyseiseen sivuun painamalla 2.

Lisätyt kirjanmerkit tallennetaan Internet-sovellukseen. Avaa WebMedian aloitusnäyttö ja valitse Internet-sovellus, niin näet lisätyn kirjanmerkin.

Sivun suojaustietojen tarkistaminen

Suojaustietovalikon avulla voit tarkistaa sivun verkko-osoitteen ja nähdä sivun suojaustiedot.

NYT TV:SSÄ -lähteen muuttaminen

NYT TV:SSÄ näyttää valitun lähteen esikatselun. Jos lähteeksi on valittu esimerkiksi HDMI 1 ja televisioon on kytketty digiboksi, näet nykyisen ohjelman esikatselun.

Lähde valitaan WEBMEDIA SETTINGS -valikossa.

Kodin mediakeskus

Voit toistaa tallennuslaitteeseen tai toiseen tuotteeseen tallennettuja musiikki- ja videotiedostoja ja selata valokuvia DLNA/UPnP-mediapalvelimen kautta. KODIN MEDIAKESKUS-valikko avautuu, kun liität tallennuslaitteen televisioon.

Jos sinulla on tallennettuja musiikki- tai kuvatiedostoja, voit käynnistää musiikin toiston, palata päävalikkoon ja käynnistää sieltä valokuviesi diaesityksen. Voit siis kuunnella musiikkia ja katsella valokuvia samanaikaisesti.

Tallennuslaitteita ovat esimerkiksi USB-laitteet ja tavalliset kiintolevyt, jotka on liitetty USB- tai Ethernet-liitännän kautta.

Katso tuetut muodot osoitteesta www.bang-olufsen.com/guides.

Kodin mediakeskuksen käyttäminen

Musiikin toiston aikana näytössä näkyy NYT TOISTET. MUSIIKKI sekä levyn kansi, tietoa artistista, levyn nimi ja kappale, jos tiedot ovat saatavilla. Selatessasi tai toistaessasi musiikki-, valokuva- ja videotiedostoja voit tuoda näyttöön lisätietoja painamalla **sinistä** näppäintä.

Musiikin kuunteleminen

Liitä tallennuslaite, johon olet tallentanut musiikkia.

Paina mediaselaimelle nimettyä lähdenäppäintä, kuten **H.MEDIA***1.

Valitse musiikin tallennuslaite painamalla ensin tätä näppäintä ja paina sitten **keskinäppäintä**.

Jos tallennuslaite on mediapalvelin, korosta musiikki- tai kansiovalikko ja paina sitten **keskinäppäintä**.

Selaa tiedostoja ja kansioita painamalla ensin tätä näppäintä ja avaa sitten kansio tai käynnistä tiedoston toisto painamalla **keskinäppäintä**.

Selaa kappaleita toiston aikana tällä näppäimellä. Aloita pikakelaus pitämällä näppäintä painettuna. Muuta pikakelauksen*2 nopeutta painamalla näppäintä uudelleen.

Selaa kappaleita toiston aikana tällä näppäimellä.

Pysäytä painamalla tätä näppäintä.

Jatka toistoa painamalla tätä näppäintä.

Siirry takaisinpäin valikoissa painamalla BACK-näppäintä tai poistu valikoista pitämällä BACK-näppäin painettuna.

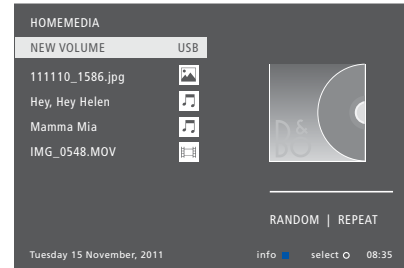

Voit myös avata NYT TOISTET. MUSIIKKI-valikon painamalla ensin **MENU**-näppäintä ja sen jälkeen **punaista** näppäintä. Paina Beo6:ssa **Music**.

*1 **H.MEDIA** on Beo4:n kohdassa **LIST**. Voit myös avata päävalikon, valita ensin kohdan **LÄHDELUETTELO** ja korostaa sen jälkeen kohdan **HOMEMEDIA** ja aktivoida sen jälkeen kodin mediakeskuksen painamalla **keskinäppäintä**.

*2 Valokuvien diaesitysten tai videoiden toiston aikana kappaleita ei voida selata eikä musiikkitiedostoja asettaa taukotilaan.

H.MEDIA



Jatkuu...

Valokuvien selaaminen

Liitä tallennuslaite, johon olet tallentanut valokuvia.

Paina mediaselaimelle nimettyä lähdenäppäintä, kuten **H.MEDIA***¹.

Valitse valokuvien tallennuslaite painamalla ensin tätä näppäintä ja paina sitten **keskinäppäintä**.

Jos tallennuslaite on mediapalvelin, korosta valokuva- tai kansiovalikko ja paina sitten **keskinäppäintä**.

Selaa tiedostoja ja kansioita painamalla ensin tätä näppäintä ja avaa sitten kansio painamalla **keskinäppäintä**.

Avaa valokuva koko ruudulle painamalla tätä näppäintä. Diaesitys alkaa automaattisesti.

Aseta diaesitys taukotiilaan painamalla tätä näppäintä.

Jatka diaesitystä painamalla tätä näppäintä.

Siirry edelliseen tai seuraavaan valokuvaan painamalla tätä näppäintä, myös taukotilassa.

Siirry seuraavaan tai edelliseen valokuvaan painamalla tätä näppäintä.

Tuo näkyviin nykyisen valokuvan tiedot painamalla tätä näppäintä. (Beo6: paina **Information**-näppäintä.)

Poistu diaesityksestä ja palaa selainnäyttöön tai siirry takaisinpäin valikoissa painamalla **BACK**-näppäintä tai poistu valikoista pitämällä **BACK**-näppäin painettuna.

Voit kiertää valokuvaa vasemmalle tai oikealle painamalla **MENU**-näppäintä ja sitten **2** tai **3**, tai painamalla ohjainnäppäintä vasemmalle tai oikealle. Paina Beo6:ssa **< Rotate** tai **Rotate >**.

Voit myös avata **NYT TOISTETT. VALOK.**-valikon painamalla ensin **MENU**-näppäintä ja sen jälkeen **vihreää** näppäintä. Paina Beo6:ssa **Photo**.

¹**H.MEDIA** on Beo4:n kohdassa **LIST**. Voit myös avata päävalikon, valita ensin kohdan **LÄHDELUETTELO** ja korostaa sen jälkeen kohdan **HOMEMEDIA** ja aktivoida sen jälkeen kodin mediakeskuksen painamalla **keskinäppäintä**.

Videotiedostojen toistaminen

Liitä tallennuslaite, johon olet tallentanut videotiedostoja.

Paina mediaselaimelle nimettyä lähdenäppäintä, kuten **H.MEDIA***¹.

Valitse videoiden tallennuslaite painamalla ensin tätä näppäintä ja paina sitten **keskinäppäintä**.

Jos tallennuslaite on mediapalvelin, korosta video- tai kansiovalikko ja paina sitten **keskinäppäintä**.

Selaa tiedostoja ja kansioita painamalla ensin tätä näppäintä ja avaa sitten kansio tai käynnistä tiedoston toisto painamalla **keskinäppäintä**.

Pysäytä painamalla tätä näppäintä.

Jatka toistoa painamalla tätä näppäintä.

Siirry eteen- tai taaksepäin minuutti kerrallaan painamalla tätä näppäintä. Pikakelaa pitämällä jompaakumpaa näistä näppäimistä painettuna. Muuta pikakelauksen nopeutta painamalla näppäintä uudelleen.

Selaa tiedostoja toiston aikana tällä näppäimellä.

Siirry haluamaasi kohtaan tiedostossa painamalla tätä näppäintä.

Poistu videon toistotilasta ja palaa selainnäyttöön tai siirry takaisinpäin valikoissa painamalla **BACK**-näppäintä, tai poistu valikoista pitämällä **BACK**-näppäin painettuna.

Voit myös avata **NYT TOISTETT. VIDEO**-valikon painamalla ensin **MENU**-näppäintä ja sen jälkeen **keltaista** näppäintä. Paina Beo6:ssa **Video**.

Äskettäin valittujen tiedostojen luettelo

Voit tarkastella lyhyttä luetteloä tiedostoista, jotka olet äskettäin valinnut tällä hetkellä liitetyistä tallennuslaitteista.

Paina mediaselaimelle nimettyä **H.MEDIA** lähdenäppäintä, kuten **H.MEDIA**.¹ Äskettäin valitut tiedostot näkyvät luettelona havaittujen tallennuslaitteiden luettelon alla.

Korosta tällä näppäimellä tiedosto, jonka haluat toistaa, ja paina sitten **keskinäppäintä**.

Voit poistaa äskettäin tehdyt valinnat painamalla ensin **MENU** ja sen jälkeen **1**. Paina Beo6:ssa **Clear History**.

¹**H.MEDIA** on Beo4:n kohdassa **LIST**. Voit myös avata päävalikon, valita ensin kohdan **LÄHDELUETTELO** ja korostaa sen jälkeen kohdan **HOMEMEDIA** ja aktivoida sen jälkeen kodin mediakeskuksen painamalla **keskinäppäintä**.

Media-asetusten määrittäminen

Voit toistaa musiikkitiedostoja tai selata valokuvia satunnaisessa järjestyksessä tai toistaa samat kappaleet, valokuvat tai videot, kun olet käynyt ne läpi. Voit myös asettaa diaesityksen viiveen siten, että määrität, kuinka kauan kutakin valokuvaa näytetään ennen seuraavan kuvan avaamista.

Avaa **ASETUKSET**-valikko painamalla ensin **MENU** ja sen jälkeen **4**. Paina Beo6:ssa **Settings**.

Diaesityksen viiveen ajastin nollataan valokuvan kääntämisen aikana.

*Päävalikon **ASETUS**-kohdassa on valittavissa myös **KODIN MEDIAKESKUS**.*

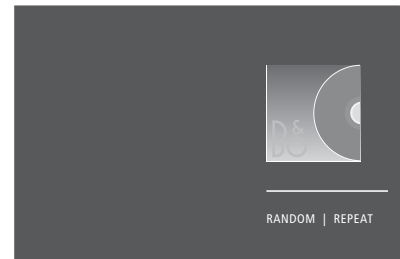

Esimerkki soitintilasta.

Jos et käytä kodin mediakeskusta noin 30 sekunnin aikana, se siirtyy soitintilaan, jossa näkyvissä ovat ainoastaan **NYT TOISTET**-tiedot. Tuo selainluettelo takaisin näyttöön painamalla **BACK**-näppäintä. Voit aktivoida soitintilan myös painamalla **BACK**-näppäintä, kun kodin mediakeskuksen päävalikko on näkyvissä.

Sleep Timer -ajastimet

Television sisäänrakennetulla Sleep Timer -ajastimella voidaan määrittää televisio sammumaan tietyn ajan kuluttua.

Sleep Timer -ajastuksen asettaminen

Television virta voidaan määrittää katkeamaan automaattisesti tietyn minuuttimäärän kuluttua.

Sleep Timer -toiminnon käyttöönotto

Beo4-kaukosäätimellä

Tuo SLEEP Beo4-näyttöön*¹ painamalla tätä näppäintä.

LIST



SLEEP



Paina näppäintä toistuvasti, kunnes haluttu minuuttimäärä tai OFF näkyy television kuvaruudussa.

Sleep Timer -ajastimen käyttöönotto

Beo6-kaukosäätimellä

Valitse minuuttimäärä painamalla **Sleep** tätä näppäintä toistuvasti tai valitse **Off** (ei käytössä).

¹* Jotta SLEEP-toiminto näkyisi Beo4:n näytössä, toiminto on lisättävä Beo4:n toimintoluetteloon.

Virta-asetukset

Jos haluat nopeuttaa televisiosi käynnistymistä, voit asettaa Quick-Start Timer -ajastimen yhdelle tai kahdelle määritetylle aikajaksolle. Tämä lisää valmiustilan virrankulutusta näillä ajanjaksoilla tavalliseen valmiustilaan verrattuna.

Toisaalta voit myös vähentää virrankulutusta säätämällä television muita toimintoja koskevia asetuksia, kuten ääntä, kuvaa ja verkkoa. Kun säädät television kuvan virransäästöasetuksia, voit käyttää kuvan esikatselutoimintoa, joka näyttää asetusten vaikutukset. Tämä helpottaa kuvanlaadun ja virrankulutuksen parhaan yhdistelmän määrittämistä.

AUTOMAATTINEN VALMIUSTILA -valikossa voit asettaa television kytkeytymään pois päältä automaattisesti, kun sitä ei ole käytetty vähään aikaan.

Virrankulutuksen säätäminen

Voit pienentää virrankulutusta säätämällä valmiustilan, äänen, kuvan ja verkon asetuksia. Televisio voidaan määrittää kytkeytymään automaattisesti valmiustilaan, jos se on käyttämättä tietyn ajan. Tehdasasetus on 4 tuntia. Tämä toiminto koskee vain videotilaa, ei audiotilaa.



Jos haluat lyhentää käynnistymisaikaa tai määrittää automaattisen valmiustilan, avaa VALMIUSTILA-valikko.*1

Jos haluat muuttaa äänen virransäästöasetuksia, avaa ÄÄNI-valikko.

Jos haluat muuttaa kuvan virransäästöasetuksia, avaa KUVA-valikko.

Jos haluat muuttaa verkon virransäästöasetuksia, avaa VERKKO-valikko.

Kun AUTOMAATTINEN VALMIUSTILA on käytössä, television kuvaruutuun tulee viesti, jos televisiota ei ole käytetty valikossa määritettynä aikana. Jos mitään näppäintä ei paineta, televisio kytkeytyy valmiustilaan.

Kun lähdesignaalia ei ole havaittu 15 minuuttiin, televisio kytkeytyy valmiustilaan.

**Jos Quick-Start Timer -ajastin on käytössä, televisio kytkeytyy pois päältä muutaman sekunnin kuluttua. Jos televisiosignaali tulee kytketystä digiboksista, television käynnistymisaikaan vaikuttaa myös digiboksin käynnistymisaika. Quick-Start Timer -ajastimen kytkeminen lisää virrankulutusta tietyllä ajanjaksolla.*

Pääsynvalvonta

PÄÄSYNVALVONTA-valikossa voit ottaa käyttöön lapsilukkotoiminnon tiettyjen kanavien lukitsemiseksi. Voit myös asettaa ikäluokituksen, jonka perusteella ohjelmien katselu voi edellyttää pääsykoodin syöttämistä.

Kun avaat kanavaluettelon, voit lukita kanavia tai poistaa niiden lukituksen ja estää siten halutessasi tiettyjen kanavien katselun. Jos lukitset pääluettelossa olevan kanavan, se lukitaan kaikissa kanavaluetteloissa. Aina, kun lukittu kanava yritetään avata, laite pyytää käyttäjää antamaan pääsykoodin.

Pääsynvalvontajärjestelmä ei ole sama kuin television PIN-koodijärjestelmä, mutta saman koodin käyttäminen kummassakin järjestelmässä helpottaa koodin muistamista.

Tässä kuvattu pääsykoodi ei ole sama kuin Smart Card -kortin PIN-koodi. Lisätietoja Smart Card -kortin PIN-koodista saat palveluntarjoajaltasi.

Pääsynvalvonnan käyttöönotto

Ota pääsykoodi käyttöön, jos haluat lukita kanavia ja estää muita muokkaamasta kanavaluetteloita. Voit myös määrittää ikäluokituksen ja estää sen avulla tiettyjen ohjelmien katselun ikäluokituksen perusteella, jos palveluntarjoajalta on saatavissa ikäluokitus tiedot.

Voit halutessasi muuttaa pääsykoodia. Kun siirryt PÄÄSYNVALVONTA-valikkoon ensimmäisen kerran, sinua pyydetään valitsemaan uusi pääsykoodi.

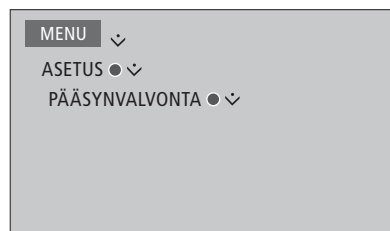

Joillakin alueilla pääsykoodia ei voida poistaa käytöstä sellaisten ohjelmien kohdalla, joiden ikäluokitus on 18 vuotta, ja pääsykoodi on annettava aina, kun tällaista ohjelmaa halutaan katsoa.

Joillakin alueilla ei ole mahdollista valita pääsykoodia "0000".

Jos unohdat pääsykoodin

Jos unohdat pääsykoodin, avaa PÄÄSYNVALVONTA-valikko ja syötä kolme kertaa 9999. Lukitustoiminto poistuu tällöin käytöstä. Toiminto on otettava uudelleen käyttöön ja uusi pääsykoodi on määritettävä. Huomaa, että jotkin palveluntarjoajat ovat estäneet pääsynvalvonnan poistamisen käytöstä.

HDMI Matrix

HDMI Matrix -laitteella voidaan kytkeä jopa 32 ulkoista lähdettä jopa 32 televisioon eri huoneissa ja käyttää lähteitä erikseen kustakin televisiosta tai samanaikaisesti useista huoneista Beo4-/Beo6-kaukosäätimellä.

Bang & Olufsen -jälleenmyyjä suorittaa HDMI Matrix -kytkennän ja -asetukset.

- Beo6-kaukosäädin on määritettävä uudelleen, ennen kuin HDMI Matrix voidaan ottaa käyttöön.
- Järjestelmään voidaan kytkeä vain yksi HDMI Matrix.

HDMI-MATRIISI-valikon asetukset

HDMI-MATRIISI-valikossa valitaan HDMI Matrix -asetukset.

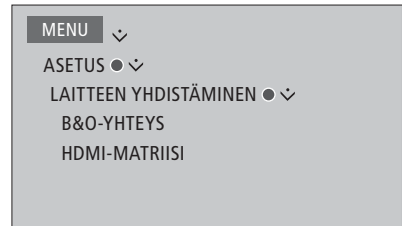

HDMI Matrix -kytkentä

- > Avaa HDMI MATRIX -valikko.
- > Korosta MATRIX KYTKETTY ja avaa valinta painamalla ohjainnäppäintä vasemmalle.
- > Valitse HDMI-liitäntä ja paina **keskinäppäintä** kahdesti.
- > Lataa PUC-taulukko kytketylle HDMI-lähteelle. Noudata näytössä näkyviä ohjeita.
- > Korosta ladattu PUC-taulukko ja paina **keskinäppäintä**.
- > Valitse PUC-liitäntä ja paina **keskinäppäintä**.
- > Valitse ohjaustyypiksi LIITIN.
- > Valitse modulointitila.
- > Tallenna HDMI Matrix -valikon asetukset painamalla **keskinäppäintä**.
- > Jatka painamalla **keskinäppäintä**.

HDMI Matrix on nyt määritetty. Määritä sitten HDMI Matrixiin kytketyt lähteet LÄHDELUETTELON ASETUS -valikossa. Se tehdään samalla tavalla kuin muiden laitteiden kytkentä.

Jos poistat käytöstä HDMI Matrix -kokoonpanon valitsemalla HDMI Matrix -kentän asetukseksi EI, TULOT-valikon asetukset säilyvät silti muistissa. Se tarkoittaa, että jos valitset myöhemmin kentän asetukseksi YES (kyllä), asetukset palaavat käyttöön.

Katso ohjeet lähteen määrittämisen poistamiseen [sivulta 14](#).

PIN-koodijärjestelmä

PIN-koodijärjestelmän tarkoituksena on estää television normaali käyttö henkilöiltä, jotka eivät tiedä PIN-koodia. PIN-koodijärjestelmä voidaan ottaa käyttöön haluttaessa.

Kun PIN-koodijärjestelmä on käytössä ja televisio on ollut irrotettuna verkkovirrasta 15–30 minuutin ajan, PIN-koodijärjestelmä aktivoituu.

Televisio sammuu automaattisesti, jos PIN-koodia ei anneta kolmen minuutin kuluessa, kun televisio kytketään takaisin verkkovirtaan ja käynnistetään.

TÄRKEÄÄ! Jos sinua pyydetään syöttämään PIN-koodi, kun kytket television päälle ensimmäistä kertaa, syötä Bang & Olufsen -jälleenmyyjältä saamasi PIN-koodi.

PIN-koodijärjestelmän aktivointi

Jos PIN-koodijärjestelmä on jo aktivoitu, sinua pyydetään syöttämään PIN-koodi, kun avaat PIN-KOODI-valikon. Voit ottaa PIN-koodin käyttöön, poistaa sen käytöstä tai vaihtaa sitä milloin tahansa.

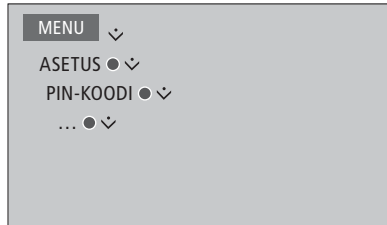

Jos näppäilet vahingossa väärin syöttäessäsi koodia, voit poistaa numeron painamalla **keltaista** näppäintä tai tyhjentää kentän painamalla **punaista** näppäintä.

Jos annat koodin väärin viisi kertaa, television virta katkeaa kokonaan kolmeksi tunniksi eikä laitetta voida käyttää. Valmiustilan merkkivalo vilkkuu nopeaan tahtiin punaisena.

Jos PIN-koodi vaihdetaan useammin kuin viisi kertaa kolmen tunnin aikana, PIN-KOODI-valikkoa ei voida käyttää kolmeen tuntiin, ellei televisiota irroteta verkkovirrasta. Jos televisio irrotetaan verkkovirrasta, kolmen tunnin jakso nollautuu.

Jos kadotat tai unohdat PIN-koodin, ota yhteys Bang & Olufsen -jälleenmyyjään. Jälleenmyyjä antaa pääkoodin, joka mitätöi oman PIN-koodisi.

Ohjelmiston ja palvelun päivittäminen

Suosittelimme, että sallit television automaattiset ohjelmistopäivitykset, jotta saat aina käyttöösi television uusimmat ominaisuudet ja toiminnot.

Jos televisio on kytketty BeoLink Converter NL/ML -yksiköllä varustettuun järjestelmään, automaattisten ohjelmapäivitysten salliminen on hyvin tärkeää, jotta kaikki järjestelmän tuotteet pysyvät ajan tasalla ja yhteydessä toisiinsa.

Voit aina myös tarkistaa ohjelmiston tiedot itse ja päivittää sen manuaalisesti.

Ohjelmiston päivittäminen

Jotta voisit ladata ohjelmistopäivityksiä, television on oltava yhteydessä Internetiin. Suosittelemme, että televisio asetetaan päivittämään ohjelmisto automaattisesti.

Voit ladata ohjelmistopäivityksiä myös USB-laitteelle osoitteesta www.bang-olufsen.com. Liitä USB-laite liitäntäpaneelin USB-liitäntään.

Joissakin maissa päivitys voidaan tehdä myös antennisignaalin (OAD) kautta. Kun päivitys tehdään antennisignaalin kautta, jotkin päivitykset ovat pakollisia eikä niitä voida perua.

Lisätietoja ohjelmistopäivityksistä saat jälleenmyyjältä.

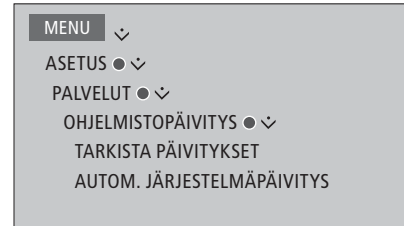

Kun televisio päivittää uutta ohjelmistoa, valmiustilan merkkivalo vilkkuu punaisena eikä televisiota saa tällöin irrottaa verkkovirrasta.

Järjestelmän päivitys

Jos järjestelmän kokoonpanoon kuuluu BeoLink Converter NL/ML ja useita Bang & Olufsen -tuotteita, koko järjestelmä päivitetään, kun tarkistat saatavilla olevat päivitykset. Järjestelmän automaattiset päivitykset kannattaa ottaa käyttöön televisiovalikosta. Kaikkien järjestelmään kuuluvien Bang & Olufsen -tuotteiden ohjelmistopäivitykset latautuvat sen jälkeen automaattisesti ja säännöllisesti.*¹

**¹Voit ottaa automaattiset ohjelmistopäivitykset käyttöön tai pois käytöstä koko järjestelmästä, mutta ei yksittäisestä tuotteesta.*

Ohjelmistotietojen katselu

Voit tarkastella nykyisen ohjelmistoversion tietoja, sen julkaisupäivämäärää ja julkaisutietoja.

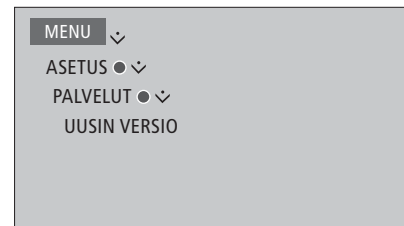

Peripheral Unit Controller -taulukot

Verkkoyhteyden avulla voit ladata Peripheral Unit Controller (PUC) -taulukoita, jotka mahdollistavat järjestelmään kytkettyjen laitteiden, kuten digiboksin, käyttämisen Beo4/Beo6-kaukosäätimellä.

PUC-taulukoita on saatavilla monien muiden valmistajien tuotteille, kuten televisioille, projektoreille, DVD-soittimille, digibokseille ja pelikonsoleille. PUC-taulukot löytyvät Internetistä luettelosta, jota päivitetään ja laajennetaan säännöllisesti.

PUC-taulukoiden lataaminen tai poistaminen

Yleensä lähde määritetään kytkemisen yhteydessä ([katso sivu 13](#)), mutta voit ladata PUC-taulukon myös myöhemmin.

Jos luettelossa ei ole etsimääsi PUC-taulukkoa tai jos tarvitset lisätietoa PUC-taulukoista, ota yhteyttä Bang & Olufsen -jälleenmyyjään.

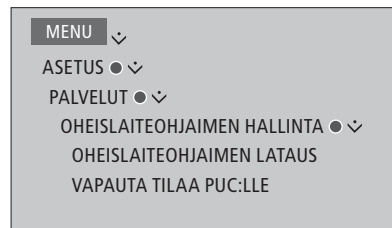

Voit myös poistaa PUC-taulukoita, kunhan ensin poistat kyseistä PUC-taulukkoa käyttävän laitteen määrytykset. [Katso sivu 14](#).

*Infrapunaohjatusta PUC-oheislaitteesta riippuen sinun on mahdollisesti kytkettävä laite päälle painamalla Beo4:n näppäimiä **SHIFT + 9**. **SHIFT** on Beo4:n kohdassa **LIST**.*

Digitaalinen teksti -toiminto

Televisiosi tukee joissakin maissa edellytettyä ja joidenkin CA-moduulien edellyttämää Digitaalinen teksti / MHEG -toimintoa. Sitä käytetään muun muassa erilaisten MHEG-sovellusten käyttöönottoon, jos niitä on kanavalle saatavilla. Kun Digitaalinen teksti on käytössä, television käyttäminen Beo4-kaukosäätimellä eroaa joissakin tilanteissa tässä oppaassa annetuista ohjeista.

Digitaalinen teksti / MHEG -toiminnon käyttäminen

Jos maasi tai CA-moduulisi edellyttää Digitaalinen teksti -toiminnon käyttöönottoa, sinun on mahdollisesti otettava Digitaalinen teksti -toiminto käyttöön itse.

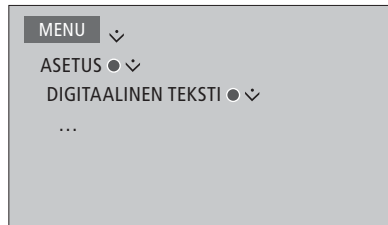

*Digitaalinen teksti -ominaisuuksien ulkoasu saattaa vaihdella, ja ne otetaan käyttöön painamalla **Text**-näppäintä tai värinäppäintä.*

*Jos näytössä ei näy valikkoa, kun Digitaalinen teksti -toiminto on otettu käyttöön, aktivoi toiminto painamalla ensin **MENU**-näppäintä ja sitten värinäppäintä.*

Tekstiteleviosta käytetään tekstitelevision sivun yläreunassa olevan valikkopalkin tai kaukosäätimen nuolinäppäinten avulla. Voit myös tallentaa tekstitelevision sivuja nopeaa käyttöä varten.

Jos Digitaalinen teksti on otettu käyttöön ja MHEG-sovellus on valittavissa nykyiselle kanavalle, voit ottaa tämän sovelluksen käyttöön tavallisen tekstitelevision toiminnon sijaan painamalla TEXT-näppäintä.

Kun painat TEXT-näppäintä tekstitelevision ollessa aktiivisena, näkymä vaihtuu kaksikuvanäkymän ja koko ruudun välillä.

Päivittäinen käyttö

Tekstitelevision kytkeminen päälle ja pois päältä

Avaa tekstitelevision aloitussivu painamalla tätä näppäintä. 

Palaa edelliselle sivulle painamalla tätä näppäintä. 

Pida tämä näppäin painettuna poistuaksesi tekstitelevision. 

Siirtyminen sivulle
Siirry haluamillesi tekstitelevision sivuille näillä näppäimillä. 

Selaa sivuja eteen- tai taaksepäin näillä näppäimillä. 

Siirry SIVU-kohtaan painamalla tätä näppäintä, tai... 

... tai valitse sivu näillä näppäimillä. 

Siirry hakemistosivuille painamalla tätä näppäintä. 

Alisivujen vaihtumisen pysäyttäminen

Pysäytä vaihtuminen painamalla tätä näppäintä tai... 

...siirry kohtaan SEIS ja paina tätä näppäintä. 

Valitse alisivu tällä näppäimellä. 

Käynnistä vaihtuminen. 

Tekstitelevision sivun suurentaminen
Siirry SUURI-kohtaan painamalla tätä näppäintä. 

Vaihda sivun ylä- ja alaosan näkymän ja koko sivun näkymän välillä painamalla tätä näppäintä. 

Jos haluat tuoda tekstitelevision sivulla olevan piilotekstin näkyviin, siirry vaihtoehtoon NÄYTÄ ja paina keskinäppäintä.

Tekstitelevision suosikkisivujen tallennus

Kunkin kanavan tekstiteleviopalvelulla on käytettävissä yhdeksän MEMO-sivua.

MEMO-sivun luominen

Avaa usein katsomasi sivu.

0-9

Siirrä kohdistin valikkopalkissa kohtaan ASETUS painamalla ensin tätä näppäintä ja jälkeen **keskinäppäintä**. Näyttöön tulee yhdeksän numeroitua MEMO-paikkaa,

<>



Tallenna nykyinen sivu painamalla tätä näppäintä. Kohdistin siirtyy seuraavaan käytettävissä olevaan MEMO-paikkaan.



Valitse seuraava tallennettava tekstitelevision sivu numeronäppäimillä.

0-9

Tee samoin jokaiselle sivulle, jonka haluat tallentaa.

Poistu MEMO-asetuksista siirtämällä kohdistin tekstitelevision valikkopalkin kohtaan PALUU ja painamalla sitten **keskinäppäintä**.



MEMO-sivujen päivittäinen käyttö

Tekstitelevision MEMO-sivujen käyttäminen on nopeaa. Esimerkiksi töihin lähdetessä tekstiteleviosta voidaan hakea liikennetiedot.

MEMO-sivujen katsominen

Avaa tekstiteleviio painamalla tätä näppäintä.

TEXT

Selaa MEMO-sivuja näillä näppäimillä.



MEMO-sivun poistaminen

Siirrä kohdistin kohtaan ASETUS painamalla ensin tätä näppäintä ja paina sen jälkeen **keskinäppäintä**.

<>



Siirrä kohdistin poistettavalle MEMO-sivulle ja paina **keltaista** näppäintä.



Kanavan katselu tekstitelevision tekstityksen kanssa

Jos haluat tekstityksen näkyvän automaattisesti tietyn ohjelman kanssa (kun tekstitys on saatavilla), tallenna tekstityssivu MEMO-sivuksi numero 9.

Muiden laitteiden käyttö Beo4- tai Beo6-kaukosäätimellä

Sisäänrakennettu Peripheral Unit Controller (PUC) -oheislaitteohjain toimii tulkkina kytketyn videolaitteiston, kuten digiboksin, videonauhurin tai DVD-soittimen, ja Bang & Olufsen -kaukosäätimen välillä.

Bang & Olufsen -kaukosäätimellä voit käyttää myös muiden valmistajien laitteiden toimintoja.

Kun kytket laitteen käyttöön, toiminnot ovat käytettävissä television kuvaruudussa näkyvässä valikon päällekkäiskuvassa tai Beo6:n näytössä.

Ohjeita laitteistosi eri toimintojen käytöstä saat tuotteiden omista käyttöoppaista.

Jotkin television ominaisuuksista ja toiminnoista eivät ehkä ole käytettävissä, jos järjestelmään on kytketty muita kuin Bang & Olufsen -laitteita. Kaikkia markkinoilla olevia videolaitteita ei voi käyttää Bang & Olufsen -kaukosäätimellä. Lisätietoja tuetuista laitteista saat Bang & Olufsen -jälleenmyyjältä.

Beo4-kaukosäätimen käyttö

Jos käytössä on Beo4-kaukosäädin, joitakin toimintoja voidaan käyttää suoraan sen avulla, kun laitteeseen kytketään virta. Lisätoiminnot ovat käytettävissä näyttöön avautuvan valikon päällekkäiskuvan kautta. Tästä valikosta näet, mitkä Beo4:n näppäimet käyttävät tiettyjä palveluja ja toimintoja.

Bang & Olufsen -jälleenmyyjäsi voi toimittaa sinulle PUC mapping -tiedot, joista selviää tarkemmin, kuinka liitettyjä laitteita käytetään Beo4-kaukosäätimellä.

Kytke liitetty laite päälle painamalla liitettylle laitteelle, kuten DVD:lle, määritettyä lähdenäppäintä.

DVD

Avaa päävalikko lähdekohtaisine toimintoineen painamalla tätä näppäintä.

MENU

Kytke haluamasi toiminto käyttöön painamalla tätä näppäintä.

1-9

tai

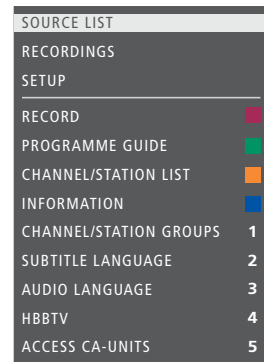

SOURCE LIST	
RECORDINGS	
SETUP	
RECORD	■
PROGRAMME GUIDE	■
CHANNEL/STATION LIST	■
INFORMATION	■
CHANNEL/STATION GROUPS	1
SUBTITLE LANGUAGE	2
AUDIO LANGUAGE	3
HBTV	4
ACCESS CA-UNITS	5

Esimerkki valikon päällekkäiskuvasta. Beo4:n näppäimet näkyvät valikossa oikealla ja niiden ohjaamat toiminnot vasemmalla. Valikossa voi näkyä myös kytketyn laitteen mukana tulleen kaukosäätimen näppäimiä.

Suora käyttö Beo4:llä

Jos tiedät, millä Beo4:n näppäimellä haluamaasi toimintoa käytetään, voit käyttää toimintoa avaamatta ensin valikon päällekkäiskuvaa.

Kun laitteisto on kytkettynä käyttöön

Kytke toiminto käyttöön painamalla tätä näppäintä.

Tuo näkyviin kanavaopas (Programme Guide) tai parhaillaan/seuraavaksi näkyvät ohjelmat painamalla pitkään keskinäppäintä, jos laitteesi tukee näitä toimintoja.

Kytke haluamasi toiminto käyttöön painamalla tätä näppäintä.

MENU

1-9

*Jotkin infrapunaohjatut PUC-laitteet on kytkettävä päälle painamalla Beo4-kaukosäätimen näppäimiä **SHIFT + 9**. **SHIFT** on Beo4:n kohdassa **LIST**.*

Beo6-kaukosäätimen käyttäminen

Laitteidesi tärkeimpiä toimintoja voidaan käyttää Beo6-kaukosäätimellä. Kaikki toiminnot eivät välttämättä toimi Beo6:lla. Käytettävissä olevat palvelut ja toiminnot näkyvät Beo6:n näytössä, kun kytket laitteeseen virran.

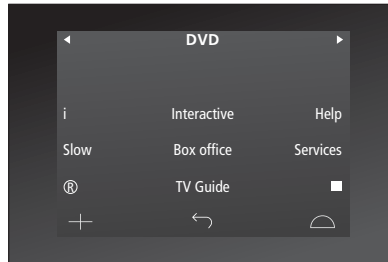

Kytke liitetty laite, kuten DVD,

DVD

käyttöön painamalla lähteen näppäintä.

Esimerkki digiboksin käyttönäppäimistä Beo6:n näytössä.

Paina Beo6:n näytössä haluamasi toiminnon näppäintä.

...

Voit myös avata päävalikon lähdekohtaisine toimintoineen painamalla tätä näppäintä.

Menu

Paina valitsemasi toiminnon näppäintä.

1-9

tai



Verkkoasetukset

Television voi määrittää toimimaan verkossa langallisen tai langattoman yhteyden kautta. Luotettavan verkkoyhteyden takaamiseksi Bang & Olufsen suosittelee langallista yhteyttä.

Bang & Olufsen suosittelee myös erillisen reitittimen ja tukiaseman (Network Link -reitittimen) käyttöä digitaalisten tiedostojen luotettavan toiston takaamiseksi.

Lisätietoja Bang & Olufsenin verkkokokoonpanosta saat Bang & Olufsen -jälleenmyyjältäsi.

Kaikilla alueilla langattoman yhteyden käyttäminen ei ole mahdollista, ja sen sijaan on käytettävä langallista yhteyttä.

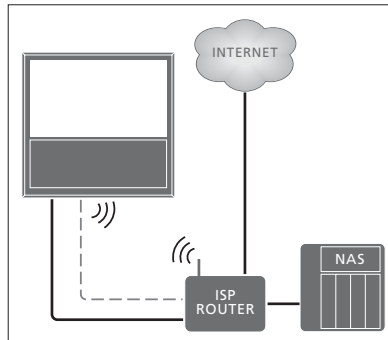

Esimerkki yksinkertaisesta langallisesta tai langattomasta kokoonpanosta.

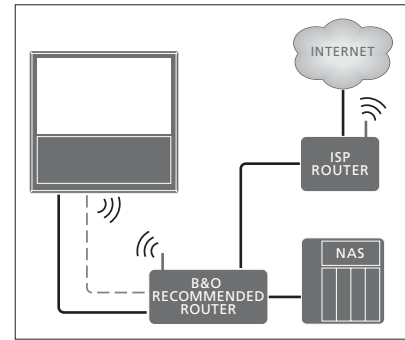

Esimerkki suositellusta langallisesta tai langattomasta verkkokokoonpanosta.

Langallisen yhteyden muodostaminen

Kytke Ethernet-kaapelin toinen pää reitittimeen ja toinen pää television Ethernet-liitäntään. Oletamme, että DHCP-palvelu on käytössä verkossasi.

Jos LAN-asetukset on määritetty automaattisesti konfiguroituviksi, IP-osoite, aliverkon peite, yhdyskäytävä ja DNS-palvelin määritetään automaattisesti. Jos asetukset on määritetty konfiguroitaviksi manuaalisesti tai jos IP-osoitetta, aliverkon peitettä, yhdyskäytävää ja DNS-palvelinta ei jostain syystä määritetä automaattisesti, sinun on syötettävä nämä tiedot manuaalisesti.

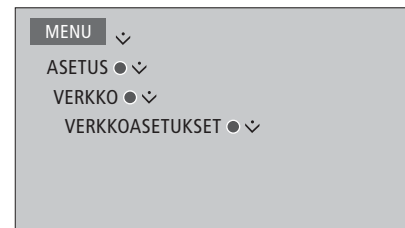

- > Aloita LAN-yhteyden nimeäminen painamalla **vihreää** näppäintä.*1
- > Tallenna ja palaa LAN-ASETUKSET-valikkoon painamalla **keskinäppäintä**.
- > Korosta MÄÄRITYS painamalla ohjainnäppäintä alas.
- > Valitse asetukseksi MANUAALINEN tai AUTOMAATTINEN painamalla ohjainnäppäintä vasemmalle tai oikealle.
- > Tallenna asetukset painamalla **keskinäppäintä**.

Jos olet valinnut asetukseksi MANUAALINEN, sinun on syötettävä arvot kohtiin IP-OSOITE, ALIVERKON PEITE, YHDYSKÄYTÄVÄ ja DNS. Tallenna asetukset painamalla **keskinäppäintä**.

¹* LAN-yhteyden nimeämisessä voidaan käyttää ainoastaan latinalaisia aakkosia.

Langattoman yhteyden muodostaminen

Jos reitittimesi tukee WPS-toimintoa (Wireless Protected Setup), voit muodostaa langattoman yhteyden verkkoosi automaattisesti. Voit muodostaa yhteyden myös manuaalisesti. Oletamme, että DHCP-palvelu on käytössä verkossasi ja että SSID ei ole salattu.

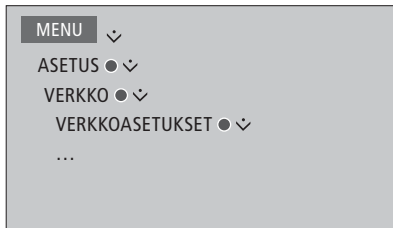

Langattoman verkkoyhteyden muodostaminen automaattisesti

- > Avaa WLAN-ASETUKSET-valikko painamalla **keskinäppäintä** ja korosta WLAN.
- > Ota WPS-ominaisuus käyttöön painamalla reitittimen WPS-näppäintä.
- > Ota langaton lähiverkko käyttöön painamalla ohjainnäppäintä vasemmalle tai oikealle ja tallenna asetukset.
- > Korosta WPS-YHTEYS ohjainnäppäimillä ja avaa valikko painamalla **keskinäppäintä**. Tästä näet langattoman yhteyden tilan. Kun näytössä näkyy teksti YHDISTETTY, televisiosi on määritetty verkossa oikein.
- > Palaa VERKKO-valikkoon painamalla **keskinäppäintä**.

Langattoman verkkoyhteyden muodostaminen manuaalisesti

- > Avaa WLAN-ASETUKSET-valikko painamalla **keskinäppäintä** ja korosta VERKKOLUETTELO.
- > Avaa VERKKOLUETTELO-valikko painamalla **keskinäppäintä**.
- > Jos haluat päivittää verkkoluettelon, paina **keltaista** näppäintä.
- > Korosta verkkoreititin painamalla ohjainnäppäintä ylös tai alas ja paina **keskinäppäintä**, jolloin pääset syöttämään salasanasasi.
- > Syötä langattoman verkkosi salasana ohjainnäppäimellä ja muodosta yhteys painamalla **keskinäppäintä**. Kun näytössä näkyy teksti YHDISTETTY, televisiosi on määritetty verkossa oikein.
- > Palaa VERKKO-valikkoon painamalla **keskinäppäintä**.

Langattoman verkon signaalin tarkistaminen

- > Avaa VERKKOTIEDOT-valikko ja korosta kohta LISÄTIETOJA (WLAN).
- > Avaa LISÄTIETOJA (WLAN) -valikko painamalla **keskinäppäintä**.
- > Tarkista signaalin voimakkuus TASO-valikosta:

- ***** Erinomainen yhteys
- **** Erittäin hyvä yhteys
- *** Hyvä yhteys
- ** Vakaa yhteys
- * Epävakaa yhteys

Huomaa, että television on oltava langattomassa verkossa, jotta tämä valikko voidaan avata.

Lisätietoja reitittimestä on sen mukana toimitetussa opaskirjassa.

Televisiosi tukee taajuuksia 2,4 GHz ja 5 GHz. Lisätietoja saat Bang & Olufsen -jälleenmyyjältä.

Verkkotietojen katselu

Verkkoyhteyttä varten tehdyt asetukset näkyvät VERKKOTIEDOT-valikossa.

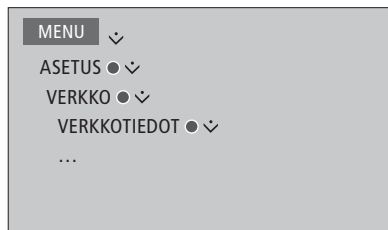

Huomautus: Aikaisemmin hyvin toimineessa kokoonpanossa voi ilmetä ajan mittaan ongelmia, kun ympäristö muuttuu. Tarkista Ethernet-yhteys tai reititin. Jos ongelma ei poistu, ota yhteyttä Bang & Olufsen-jälleenmyyjäsi.

Äänen jakaminen Network Link -toiminnolla

BeoLink Converter NL/ML mahdollistaa äänen (mutta ei kuvan) jakamisen kodin muihin huoneisiin.

Esimerkiksi olohuoneeseen sijoitettu televisio voidaan kytkeä toisessa huoneessa olevaan audio- tai videojärjestelmään, jolloin ääni voidaan "siirtää" toiseen huoneeseen.

Voit käyttää lähteitä toisesta Bang & Olufsen -tuotteesta ja jakaa kaiuttimia helposti television valikosta.

Jotkin sisällöntarjoajat ovat voineet estää äänen jakamisen.

Lisätietoja audiojärjestelmän yhdistämisestä saat [sivulta 59](#).

Linkkikytkennät

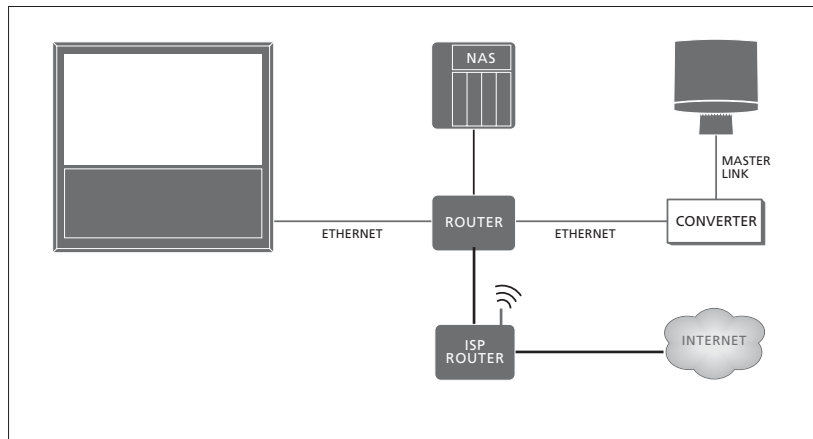

Päähuoneen television on kytkettävä linkkihuoneen järjestelmään BeoLink Converter NL/ML -laitteella, jos linkkihuoneen järjestelmä on Master Linkillä varustettu audiojärjestelmä.

- > Kytke Ethernet-kaapeli television -liitântään. Vedä sitten kaapeli reitittimeen, joka on kytketty Internetiin.
- > Kytke Ethernet-kaapelin toinen pää reitittimeen ja toinen pää BeoLink Converter NL/ML -yksikköön.
- > Kytke Master Link -kaapelin toinen pää BeoLink Converter NL/ML -yksikköön ja toinen pää audiojärjestelmän MASTER LINK -liitântään.

Network Linkillä varustettu Bang & Olufsen -tuote kytketään suoraan samaan verkkoon (reitittimeen) television kanssa.

Katso lisätietoja verkkoasetuksista [sivulta 54](#).

Ulkoisten laitteiden yhdistäminen

Voit yhdistää televisioon ulkoisia laitteita musiikin kuuntelemiseksi audiojärjestelmän tai television kautta.

Voit kuunnella audio- ja videolähteitä toisesta Bang & Olufsen -tuotteesta, jos tuote on kytketty samaan verkkoon (reitittimeen) television kanssa. Kun audiojärjestelmä kytketään Master Link-toiminnolla, verkon ja Master Linkin välillä on oltava "sillan" muodostava BeoLink Converter NL/ML, jotta voit kuunnella audiolähteitä.

LAITTEEN YHDISTÄMINEN -valikossa voit valita, mitä laitteita haluat yhdistää. Kotiverkossa tunnistettujen laitteiden luettelo tulee näkyviin.

Lainataksesi lähteitä muusta tuotteesta (kuten radiosta tai CD-soittimesta) sinun on määritettävä se YHDISTÄ-valikossa. Jotta voit valita tuotteen luettelosta, sen virran on oltava kytkettynä. Kun olet valinnut tuotteen kerran YHTEYS KOHTEESEEN -valikosta, lainattavat tuotteet näkyvät LÄHDELUETTELO-kohdassa, ja niiden vieressä on linkkisyömi.

Lähdettä voidaan toistaa samanaikaisesti eri huoneiden kaiuttimista, ja jos kytketyssä tuotteessa ei ole omia kaiuttimia, television kaiuttimet voidaan jakaa myös, kun lähde on aktivoitu kytketyssä tuotteessa. Jos haluat aktivoida television kaiuttimet, kun kytket linkitetyn lähteen käyttöön, sinun on määritettävä se JAA KAIUTTIMIT -valikossa.

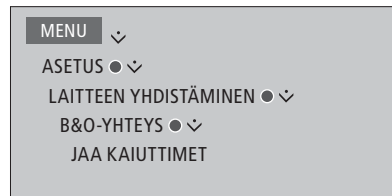
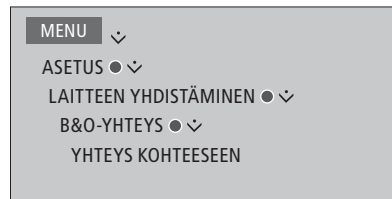

Katso lisätietoja audiojärjestelmän yhdistämisestä television kanssa [sivuilta 59 ja 62](#).

Kun televisio on osa järjestelmää, WAKE-ON-LAN/WLAN-asetus on automaattisesti PÄÄLLÄ, jotta liitetyt laitteet voidaan kytkeä päälle. Huomaa, että tämä lisää hieman virrankulutusta.

Jos järjestelmässä on BeoLink Converter NL/ML, lainattavien lähteiden luettelossa on kuusi audiolähdettä riippumatta siitä, onko näihin lähteisiin kytketty lähde. Lähteet, joihin ei ole kytketty laitetta, voidaan piilottaa lähdeluettelosta LÄHDELUETTELO-valikossa.

Audiojärjestelmän kytkeminen ja käyttäminen

Kun televisioon kytketään yhteensopiva Bang & Olufsen -audiojärjestelmä, saadaan käyttöön integroidun audio-/videojärjestelmän edut.

Musiikkia voidaan kuunnella televisioon kytkettyjen kaiuttimien kautta tai TV-ohjelman ääni voidaan lähettää audiojärjestelmän kaiuttimien kautta. Katso lisätietoja kaiuttimien jakamisesta [sivulta 58](#).

Audio-/videojärjestelmä voidaan sijoittaa samaan huoneeseen tai vaihtoehtoisesti televisio voidaan sijoittaa yhteen huoneeseen ja audiojärjestelmä siihen kytketyn kaiutinsarjan kanssa toiseen huoneeseen.

Kaikkia Bang & Olufsen -audiojärjestelmiä ei voida kytkeä televisioon.

Jos siirrät linkkihuoneen laitteita toiseen huoneeseen, muista viedä Beo6-kaukosäätimesi Bang & Olufsen-jälleenmyyjän konfiguroitavaksi.

Jotkin sisällöntarjoajat ovat voineet estää äänen jakamisen.

Audiojärjestelmän kytkeminen televisioon

Television Option-asetus

Television Option-asetus tehdään LAITTEEN YHDISTÄMINEN -valikossa, jossa myös valitaan, mihin tuotteeseen televisio on kytketty.

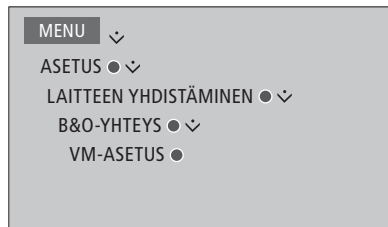

Korosta haluamasi vaihtoehto VM-ASETUS-valikossa ja paina keskinäppäintä.

Katso seuraavalta sivulta esimerkkejä oikeista Option-asetuksista.

Audiojärjestelmän Option-asetus

Kun audio- tai videojärjestelmä on kytketty, sinun on asetettava audiojärjestelmän Option-asetus.

Käyttö Beo4:llä

Pidä Beo4:n näppäintä • painettuna ja paina samalla tätä näppäintä.



Vapauta molemmat näppäimet.

Tuo **OPTION?** Beo4-näyttöön painamalla tätä näppäintä.



Tuo **A.OPT** Beo4-näyttöön painamalla tätä näppäintä ja anna sitten oikea numero (0, 1, 2 tai 4)



Käyttö Beo6:lla

Asetu audiojärjestelmän eteen.

Pidä näppäintä • painettuna ja avaa Beo6:n Setup-valikko painamalla **keskinäppäintä**.



Vapauta molemmat näppäimet.

Avaa Beo6:n Option Programming -näyttö painamalla tätä näppäintä.

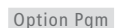

Paina audiojärjestelmän sijoituspaikan mukaista näppäintä, esim. **Audio Area**.



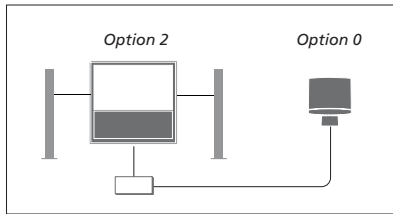

Televisio ja audiojärjestelmä on asennettu samaan huoneeseen ja jokainen kaiutin on kytketty televisioon.

- Televisio: VM OPTION 2
- Audiojärjestelmä: Option 0
- JAA KAIUTTIMIT: KYLLÄ

Huomaa, että audiojärjestelmä on valittava kerran YHTEYS KOHTEESEEN -valikossa, ja voit jakaa kaiuttimet JAA KAIUTTIMIT -valikossa. Katso lisätietoja [sivulta 58](#).

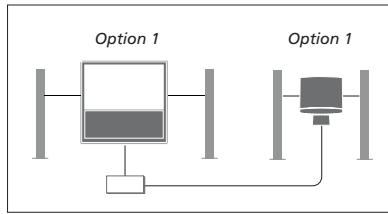

Televisio lisäkaiuttimien kanssa tai ilman niitä sekä audiojärjestelmä ja siihen liitetyt kaiuttimet on sijoitettu samaan huoneeseen.

- Televisio: VM OPTION 1
- Audiojärjestelmä: Option 1
- JAA KAIUTTIMIT: EI

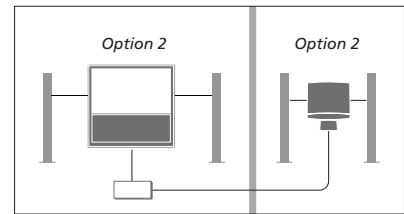

Audiojärjestelmä on sijoitettu yhteen huoneeseen ja televisio lisäkaiuttimien kanssa tai ilman niitä toiseen.

- Televisio: VM OPTION 2
- Audiojärjestelmä: Option 2
- JAA KAIUTTIMIT: EI

Katso lisätietoja Option 4 -asetuksesta [sivulta 61](#). Lisätietoja saat Bang & Olufsen -jälleenmyyjältä.

Audio-/videojärjestelmän käyttö

Jos integroit audiojärjestelmän ja television, voit valita jokaiselle videotallenteelle tai audio-ohjelmalle sopivan kaiutinyhdistelmän ja tallentaa videon ääntä audiojärjestelmällä.

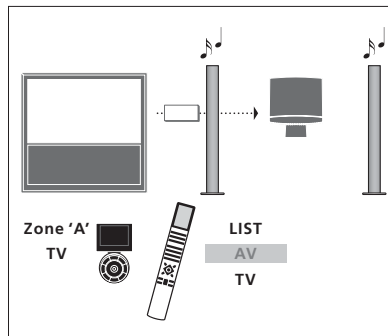

Jos haluat kuunnella television ääntä audiojärjestelmän kaiuttimista ilman kuvaruudun kuvaa, paina ensin LIST ja sitten ohjainnäppäintä ylös tai alas, kunnes Beo4:n näytössä näkyy AV. Paina sitten TV-näppäintä. (Beo6: valitse audiojärjestelmän kaiuttimien alue ja paina lähteen näppäintä, esimerkiksi TV-näppäintä.) Beo6:n ohjeet ovat vasemmalla ja Beo4:n ohjeet oikealla.

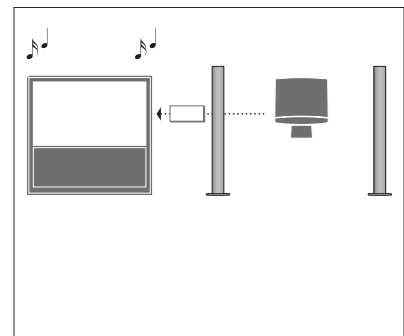

Kuunnellaksesi ääntä televisioon kytketyistä kaiuttimista avaa LÄHDELUETTELO ja valitse haluttu lähde audiojärjestelmästä, jonka vieressä on luettelossa linkkisymboli.

Kahden television käyttäminen samassa huoneessa

Jos televisio sijoitetaan huoneeseen, jossa on entuudestaan Bang & Olufsen -televisio, ja kumpikin televisio voi vastaanottaa kaukosäätimen komentoja, toisen television Option-asetusta on muutettava. Näin estetään se, etteivät molemmat televisiot aktivoidu kaukosäätimen komendoista.

Toisen television Option-asetuksen on oltava 1 tai 2, ja toisen television Option-asetukseksi on muutettava 4. Yhteyttä ei tarvitse muodostaa BeoLink Converter NL/ML:n kautta.

Television Option-asetus valitaan LAITTEEN YHDISTÄMINEN

-valikossa. [Katso sivu 58.](#)

Huomaa, että jos television asetukseksi valitaan televisiovalikossa Option 4 ja käytät Beo4-kaukosäädintä, lähde valitaan painamalla ensin LINK-näppäintä.

Yksi kaukosäädin kahdelle televisiolle

Jotta televisio toimisi oikein, on tärkeää määrittää oikea Option-asetus.

Beo4 – Television käyttäminen Option 4 -tilassa

Yleensä lähde (esimerkiksi TV) otetaan käyttöön painamalla lähteen näppäintä kaukosäätimessä. Kun television käyttövaihtoehdoksi asetetaan Option 4 ja käytössä on Beo4-kaukosäädin, on kuitenkin toimittava seuraavasti:

Tuo LINK Beo4-näyttöön painamalla tätä näppäintä.



Paina sitten lähteen näppäintä, esimerkiksi TV.

Jos käytät useampaa kaukosäädintä, voit kuitenkin määrätä, että tietty Beo4-kaukosäädin lähettää komentoja vain Option 4 -asetuksella varustetulle televisiolle. Tällöin LINK-näppäintä ei tarvitse painaa. Siirry kohtaan ZONE Beo4:n asetusvalikossa ja valitse LINK.

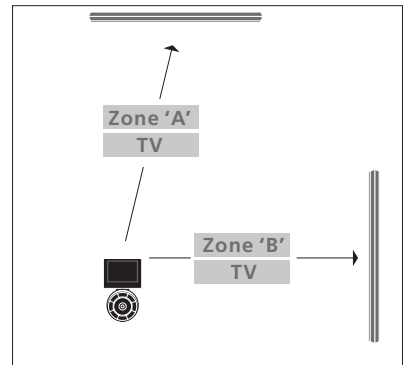
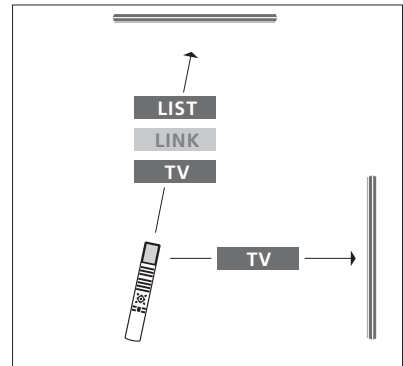

Lisätietoja alueen valinnasta saat jälleenmyyjältä.

Kaksi televisiota – Network Link -yhteydellä

Network Link -yhteensopivat tuotteet voivat lainata lähteen ääntä toisiltaan. Jos kytket televisioosi yhteensopivan Bang & Olufsen -television, saat käyttöösi yhdistetyn videojärjestelmän edut, jotka mahdollistavat audio- ja videolähteiden kuuntelun toisesta televisiosta.

Nämä kaksi televisiota voidaan sijoittaa samaan huoneeseen tai kahteen eri huoneeseen.

Television Option-asetus valitaan LAITTEEN YHDISTÄMINEN -valikossa. [Katso sivu 58.](#)

Kaikkia Bang & Olufsen -televisioneja ei voida yhdistää toiseen televisioon.

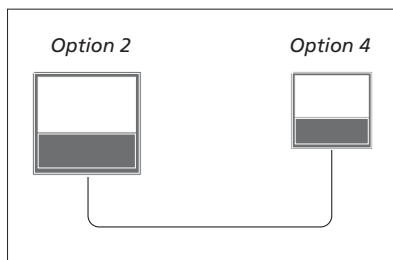

Televisiot ovat samassa huoneessa.

- Ensimmäinen televisio: VM OPTION 2
- Toinen televisio: VM OPTION 4*¹
- JAA KAIUTTIMIT: EI

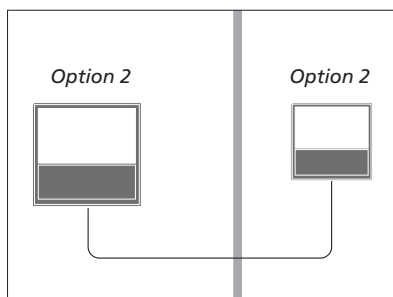

Televisiot ovat kahdessa eri huoneessa.

- Molemmat televisiot: VM OPTION 2
- JAA KAIUTTIMIT: EI

¹*Huomaa, että jos televisiossa on käytössä Option 4 -asetus, sitä on käytettävä LINK-komennolla. [Katso sivu 61.](#)

Huomaa, että televisio on valittava kerran YHTEYS KOHTEESEEN -valikossa. [Katso lisätietoja sivulta 58.](#)

Kuunnellaksesi television ääni- ja kuvalähteitä avaa LÄHDELUETTELO ja valitse haluttu lähde toisesta televisiosta, jonka vieressä on luettelossa linkkisymboli.

Jos siirrät linkkihuoneen laitteita toiseen huoneeseen, muista viedä Beo6-kaukosäätimesi Bang & Olufsen -jälleenmyyjän konfiguroitavaksi.